



UHF-R® 无线系统 型号用户指南 55

！重要安全事项！

1. 必须阅读这些注意事项。
2. 必须保留这些注意事项。
3. 必须注意所有警告内容。
4. 必须遵循所有注意事项。
5. 不要在靠近水的地方使用本设备。
6. 只能用于布擦拭设备。
7. 不要堵塞任何通风口。遵循制造商的说明进行安装。
8. 不要将本设备安装在任何热源附近，如散热器、调温器、火炉或其它可能产生热量的装置（包括放大器）。
9. 不要破坏带极性或接地类型插头的安全功能。极性插头带有两个插片，其中一个较另一个宽。接地类型插头带有两个插片和第三个接地插脚。较宽的插片或第三个插脚是为安全目的设置的。如果提供的插头无法插入您的插座，请向电工咨询如何更换过时的插座。
10. 保护电源线防止被脚踩踏或被夹紧，尤其是在插头、方便插座和设备的出口点处。
11. 只能使用制造商指定的连接件 / 附件。
12.  只能使用制造商指定的或随设备售出的手推车、支座、三角架、托架或支撑台。如果使用手推车，在移动装有设备的手推车时应注意安全，避免设备翻落。
13. 在雷电天气或长时间不使用时，应拔出设备的插头。
14. 所有维修均应由合格的维修人员执行。在设备因以下情况被损坏时，应进行维修：电源线或插头损坏、液体泼溅到设备或异物进入设备，设备暴露在雨水或潮湿环境中而无法正常工作，或摔落到地上。
15. 不要将本设备暴露在可能滴水 and 溅水的地方。不要将装有液体的容器（如花瓶等）放在本设备上。



这个符号表示本设备中存在可能导致触电的危险电压。



这个符号表示本设备附带的说明文件中有重要的操作和维护说明。

警告： 此设备中的电压具有致命危险。设备内部没有用户可维修的部件。所有维修均应由合格的维修人员执行。如果改变了厂方设置的工作电压，则安全合格证书不再适用

目录

功能概述	56
系统组件	57
接收机控制器和接头	58
接收机液晶显示屏界面	59
接收机参数	59
自动频率选择	61
接收机连网	62
手持和腰包发射机控制器和连接器	63
发射机液晶屏界面	63
发射机电池	63
发射机参数	64
发射机增益设置	64
射频安全模式	64
自动发射机同步	65
故障排除	66
规格	67
更换部件和附件	69
频率范围	71

功能概述

UHF-R® 无线麦克风系统使用最新的无线技术，具有非常出色的音频清晰度，结构坚固，性能可靠。在需要多个无线麦克风系统的专业安装场合，能够方便地设置和使用麦克风的高级功能。

频段选择

Shure 可以提供符合不同国家或地区政府法规的多**波段**选择无线系统。这些法规有助于限制无线电射频（RF）在不同无线设备之间的干扰，并且可以防止干扰当地的电视和紧急广播等公共通信频道。

接收机和发射机表面标注了系统的波段和频率范围。例如，“H4 518–578 MHz”。

有关您所在地区可以使用的波段，请向当地经销商咨询，或致电 Shure 查询。还可以通过访问 Shure 网站（www.shure.com）来查阅详细信息。

组和频道

要通过无线系统发射音频信号，必须将发射机和接收机设置为相同的无线电频率或**频道**。因为每个麦克风必须使用一个不同的频道，因此更大的频道选择范围能够让用户同时使用更多的麦克风。它还提供了更广泛的**空闲可用频道选择** — 这些频道不会与电视广播、电子设备或其它无线系统发生干扰。

组是一系列相容频道的组合。将频道设置在相同组中，无线麦克风可以获得更好的工作效果。

自动频率选择

以下功能可以扫描无线电频率环境，为特定安装找到最佳的组和频道设置。

- **组扫描** — 可以找到具有最多可用频道的组，然后将所有连网的接收机设置为该组中的频道。
- **频道扫描** — 可以找到当前选择组中的第一个可用频道，并将接收机设置到该频道。

有关使用这些功能的说明，请按照第 61 页中的步骤执行。

自动发射机同步

此功能可以自动将组和频道的设置从接收机传送到发射机。还可以对接收机上的设置进行编程，然后传送这些设置。请参见第 65 页。

界面锁定

此功能可以将发射机和接收机锁定，从而让用户无法更改设置。还可以禁用发射机电源开关，这样即使在表演过程中意外按下了电源开关，发射机仍可保持打开状态。

音频增益结构

以下设置可以让用户调整个系统的音频增益：

- **灵敏度**（仅用于腰包）。腰包发射机输入中的 25 dB 范围的增益调节。
- **发射机增益**。可在发射机中实现 30dB 范围的音频增益调节（如 **Audio** 指示灯所示影响接收机的音频电平）。
- **输出电平**。可在接收机输出中实现 32 dB 的衰减，和一个静音设置。
- **麦克风 / 线路开关**。用于在接收机 XLR 输出中匹配音频电平的 -30 dB 衰减器。

连网

每个发射机在背部都有一个 RJ-45 端口，用于通过以太网连接到其它接收机。连网的接收机能够让用户使用一个组扫描命令来为所有接收机自动设置频道。还可以通过 Shure Wireless Workbench PC（无线工作台）PC 软件控制和监视所有连网的接收机。

Shure 无线工作台软件

附送光盘中的 Shure 无线工作台软件包括了用于安装和管理多个无线系统的各种有用工具。只需在计算机上安装软件，并将其连接到接收机网络，就可以通过网络监控接收机和发射机。（有关连网的详细信息，请参见第 62 页。）

安装软件后，可以在联机帮助文件中找到使用“无线工作台”软件的说明。

系统组件

所有系统都包括：

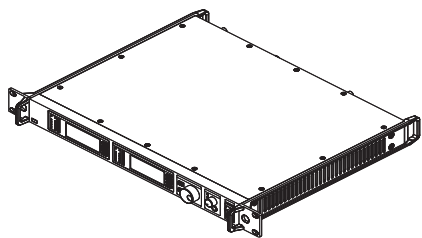

UR4S 或 UR4D 接收机
(图中为 UR4D)

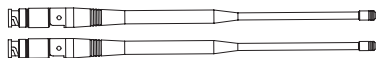

两个 1/2 波长天线

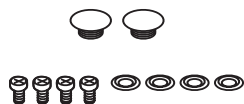

2 个天线孔插塞

4 个带垫片的机架安装螺丝



AA 电池

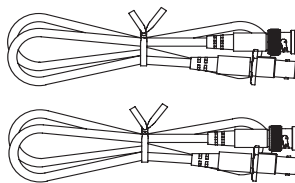

两根天线缆线

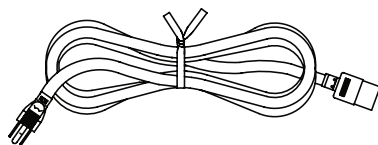

IEC 电缆

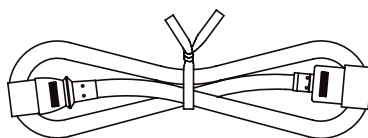

IEC 延长电缆

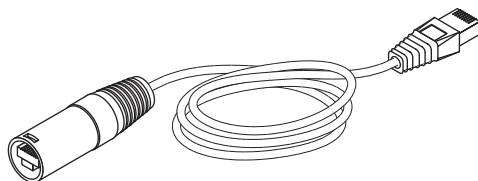

带有高强度插头的以太网缆线

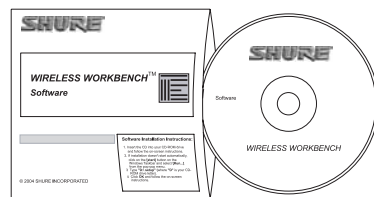

Shure 无线工作台软件

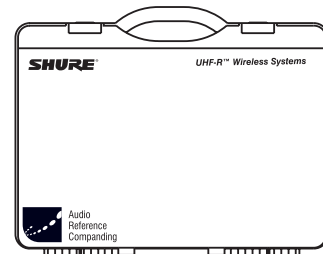

发射机便携箱

手持系统包括：

- 1 麦克风头 (SM58[®]、SM86、Beta 58A[®]、Beta 87A[™]、Beta 87C[™] 或 KSM9/BK, KSM9/SL)
- 2 UR2 手持发射机
- 3 麦克风夹

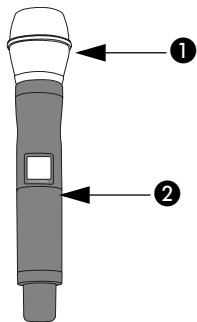

腰包系统包括：

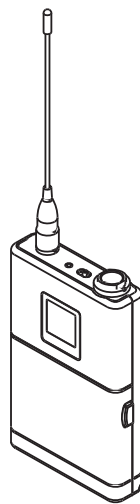

UR1 腰包发射机

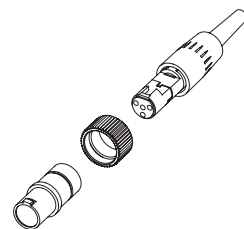

带螺纹的 TA4F 适配器

接收机控制器和接头

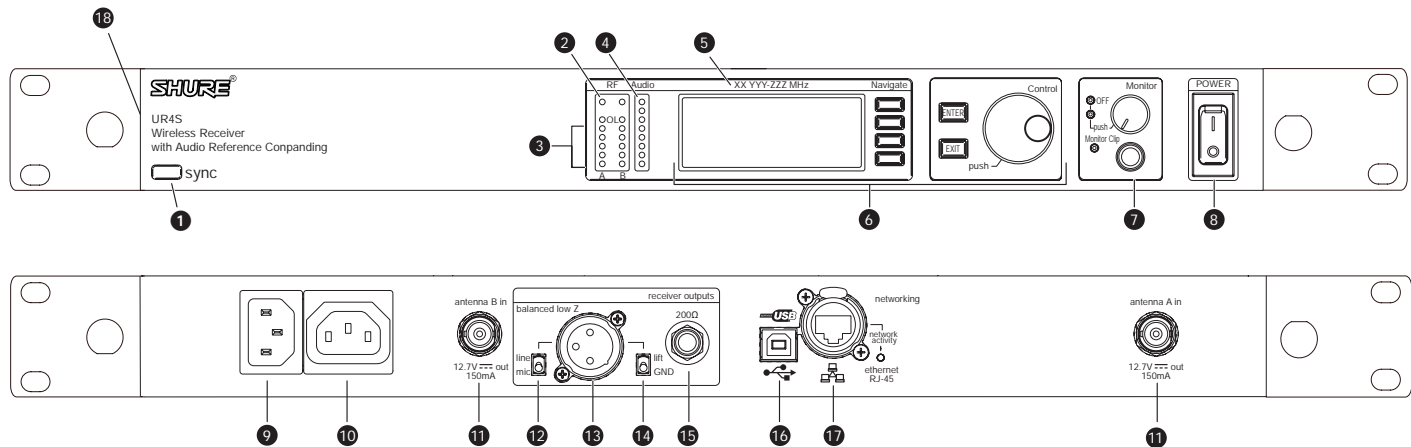

❶ **SYNC**（同步）红外（IR）端口。将组、频道和其它设置传送到发射机。请参见第 65 页。

❷ **静噪指示灯**。

- 蓝色（亮）= 检测到发射机信号
- 灭 = 由于接收效果不佳或无按钮音，而无信号或无静噪信号。

注释： 只有在至少一个蓝色指示灯亮的情况下，接收机才输出音频信号。

❸ **RF**（射频）指示灯。指示每种天线和分集条件下的射频信号强度。

- 黄色 = 正常
- 红色 = 过强（大于 -25 dBm）

❹ **Audio**（视频）指示灯。用于显示发射机的音频信号强度。

- 绿色 = 有信号
 - 黄色 = 正常峰值
 - 红色 = 过强
- 要纠正此电平，可以调节发射机增益。

❺ 显示接收机频段的名称和范围。

❻ 液晶显示屏界面。提供了一种可以从前面板对接收机进行编程的简便方法（请参见下一页中的详细信息）。

❼ **Monitor**。用于耳机的 1/4 英寸输出插孔和音量旋钮。

- **MONITOR CLIP LED** 表明输出到耳机的监听信号出现削波。
- **双模式：** 按下旋钮从接收机一切切换到接收机二。

❽ **Power** 开关。打开和关闭设备电源。

❾ 交流电源输入，IEC 接头。100–240 伏交流。

❿ 交流电源输出（无开关控制）。使用 IEC 延长缆线向另一个设备供应交流电源。

⓫ 分集式天线输入 A 和 B。

注释： 天线输入为直流偏置。仅允许使用第 69 页中列出的天线合成器和附件。一些类型的天线分配器或其他产品可能会造成直流电源短路并损坏接收机。

⓬ **Mic/Line** 开关。更改输出电平 -30 dB（仅 XLR 输出）。

⓭ 电子平衡 XLR 输出插孔

⓮ **Lift/GND** 开关。可以从 XLR 接头的针脚 1 断开接地（默认值 = **GND**）。

⓯ 平衡阻抗的 1/4 英寸输出插孔（200Ω）

⓰ 用于计算机界面的 USB 插孔。

⓱ 用于以太网界面的 RJ-45 插孔。可插入正常的和“加固的”RJ-45 插头。

⓲ 温控风扇能够保证在高温环境下实现最佳性能。应根据需要清洁风扇滤网。

接收机液晶显示屏界面

菜单使用

按下要选择菜单项目旁的 **Navigate** (导航) 键。

接受更改

更改参数后，**ENTER** 按钮闪烁。
按此按钮可保存数值。

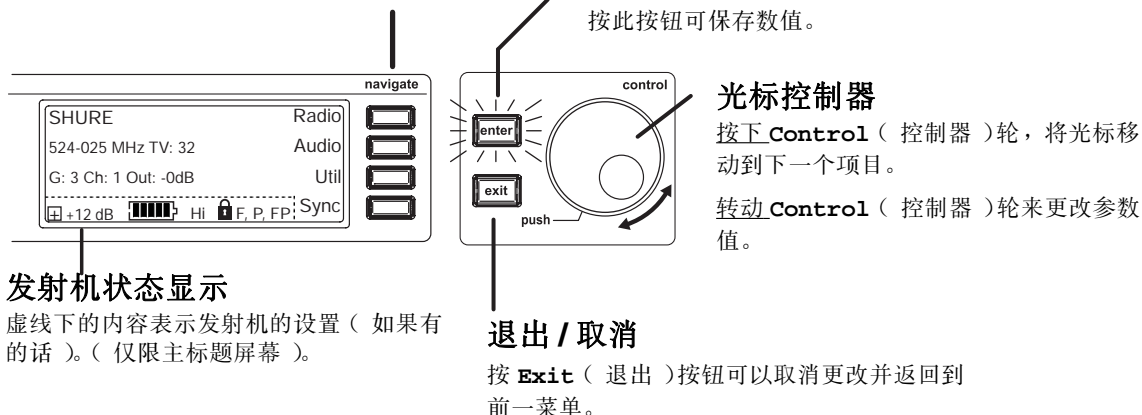

接收机参数

使用以下说明来通过液晶屏幕设置参数。

注释： 在调整参数后，必须按下闪烁的 **ENTER** 按钮以接受更改。

组和频道

菜单：Radi o

- 按下 **Control** 轮，将光标移动到组 (G) 或频道 (Ch) 参数。
- 转动 **Control** 轮来更改参数。

Frequency (频率)

菜单：Radi o

- 按下 **Control** 轮，将光标移动到整数 (741. 000 MHz) 或小数 (741. 025)。
- 转动 **Control** 轮来更改值。

自动发射机同步

菜单：Sync

- 请参见第 65 页。

接收机名称

菜单：Util

- 转动 **Control** 轮来更改字母。
- 按下 **Control** 轮来移动到下一个字母。

输出电平

菜单：Audi o

此设置可以调整 XLR 和 1/4 英寸音频输出插孔的信号电平。

- 转动 **Control** 轮，以 dB 为单位更改相对电平。(0 dB 到 -32 dB)。
- 将滚轮向下旋转，直到将输出静音。

静噪

菜单：Radi o (无线电) > Squel ch (静噪)

- 转动 **Control** 轮来更改参数

接收机锁定

位于锁定状态时，无法从前面板更改接收机状态。但是，仍可以滚动液晶显示屏菜单来查看设置 (并关闭锁定)。

菜单：Util (工具) > Lock (锁定)

- 转动 **Control** 轮，将锁定切换为打开或关闭 (ON 或 OFF)。

液晶屏视图

菜单：Util (工具) > Title (标题)

- 转动 **Control** 轮来标记一个要显示的项目。
- 按下 **Control** 轮来移动到下一个项目。

液晶屏对比度

菜单：Util (工具) > Contrast (对比度)

- 转动 **Control** 轮来提高或降低对比度。

音频键控

菜单：Radi o (无线电) > Squel ch (静噪) > Tonekey (音频键控)

音频键控静噪在接收机检测到发射机之前可以将输出静音。除非要进行特定故障排除操作，否则音频键控应始终保持为打开 (On)。

网络参数

注释:

- 在按 **ENTER** 接受了更改的网络参数后，接收机将重新启动
- 在双模式 (UR4D) 下，这些设置将影响两台接收机 (两台接收机可以作为一个网络设备)。

将接收机设置为网络模式

菜单: **Util** (工具) > **Network** (网络)

1. 按下 **Control** 轮，将光标移动到 **Mode** (模式) 参数。
2. 转动 **Control** 轮，将接收机设置为以下一个值:
 - **DHCP**: 将接收机连接到 DHCP 服务器时，使用该设置。
 - **Manual** (手动): 可以让用户将接收机设置为使用特定的 IP 地址、

IP 地址、

菜单: **Util** (工具) > **Network** (网络)

注释: 要更改这些设置，必须将网络模式设置为 **Manual** (手动)。

1. 按下 **Control** 轮，将光标移动到以下任意一个参数:
 - **IP** (IP 地址)
 - **Sub** (子网掩码)
2. 转动 **Control** 轮来更改值。

设备标识

通过“无线工作台软件”帮助识别接收机 (不会影响网络标识)。

菜单: **Util** (工具) > **Network** (网络)

1. 按下 **Control** 轮，将光标移动到 **DevID** (设备标识) 参数。
2. 转动 **Control** 轮，将接收机设置为更改该值:

定制组

此功能可以让用户建立自己的频率组。

创建新组...

菜单: **Radio** (无线电) > **Custom** (定制)

1. 转动 **Control** 轮来选择定制组 (**U1**、**U2**、**U3** 等)
2. 按下 **Control** 轮来移动到 **Channel** 参数，并转动以选择一个频道 (**O1**、**O2**、**O3** 等)
3. 按下 **Control** 轮来移动到 **Freq** (频率) 参数，并为该频道选择频率。
4. 按 **NEXT** (下一个) 菜单键，以为该组中的下一个频道选择频率。

自动频率选择

执行这些步骤，以使用频道扫描和组扫描功能。

开始之前...

- 将接收机安装在将要使用的地点，并通电。
- 将连接到接收机的所有混音设备静音。
- 为要设置的系统关闭所有腰包或手持发射机。
- *打开潜在的干扰源*，如其它无线系统或设备、计算机、CD 播放机、效果处理器和数字处理设备，*让其处于与演示和表演时同样的状态*。

单接收机

1. 选择 **Radi o**（无线电）> **Scan**（扫描）> **Chan Scan**（频道扫描）（使用接收机液晶屏上的 **Navigate**（导航）键。
2. 转动 **Control** 轮来选择组。
3. 按 **Chan Scan**（频道扫描）。显示屏指示接收机正在搜索。搜索完成后，它将显示出选择的频道。
4. 按下闪烁的 **ENTER** 按钮来接受推荐的频道。
5. 同步接收机（参见第 65 页）。

连网的或配对的接收机

使用连网或配对接收机时，可以利用组扫描功能的优势同时为所有接收机设定组和频道设置。（有关连网的说明，请参见第 62 页。）

从任意接收机执行组扫描...

1. 选择 **Radi o**（无线电）> **Scan**（扫描）> **Group Scan**（组扫描）（使用接收机液晶屏上的 **Navigate**（导航）键。显示屏指示接收机正在搜索（**Scan I n Progress**[正在扫描]）。完成后，将显示带有最多可用频道的组。
2. 如有必要，可以旋转 **Control** 轮来更改组。将显示每个组的打开频道数。
3. 按下闪烁的 **ENTER** 按钮来将所有接收机设置为该组中的可用频道。

注释：组扫描功能仅能用于相同频段中的接收机。例如，如果对一个“H4”波段接收机执行了组扫描，将设置所有“H4”波段接收机，而不会设置“J5”波段接收机。

多个接收机 — 未连网

如果接收机没有连网（或在不同的波段），组扫描无法自动设定其组和频道设置值。但是，用户仍可以使用组扫描功能找到具有大多数空闲频道的组，并利用频道扫描功能找到该组中的可用频道。

找到带有大多数可用频道的组...

使用上述用于连网接收机的步骤来执行组扫描。但是，*应记下选定的组*，然后再按下闪烁的 **ENTER** 按钮来接受该组。

将接收机设置为在该组中打开频道...

使用上述用于单个接收机的步骤来对其余的接收机执行频道扫描。确保在执行频道扫描之前，已为每个接收机选择了相同的组。

重要提示：为第一台接收机设置频道后，应立即使该接收机与发射机同步，并让其保持打开，以便让下一台接收机在进行频道扫描过程中能够检测到该频道。否则，所有接收机都将设置到同一个可用的频道。

注释：不同波段（H4、J5、L3 等）中的接收机不需要设置为相同的组。

接收机连网

基本网络

使用 DHCP 服务将接收机连接到以太网路由器。使用以太网交换机在规模较大的安装情况下扩展网络范围。

可使用接收机的默认网络设置。

(Uti l (工具) > Network (网络) > Mode = DHCP)。

使用计算机访问网络

如果用户想要使用“无线工作台”软件，将计算机连接到网络，并安装接收机附带的软件。确保将计算机配置为 DHCP (从控制面板，单击网络连接。双击局域网连接。选择 Internet 协议 TCP/IP 并单击属性。选择自动获得 IP 地址和自动获得 DNS 服务器地址，然后单击“确定”)。

注释： 计算机上的某些安全性软件或防火墙设置可能会妨碍连接到接收机。如果使用防火墙软件，应允许在端口 2201 上进行连接。

使用 USB ..

将计算机连接到任何接收机上的 USB 端口即可访问整个网络。



静态 IP 地址

接收机还支持静态 IP 地址。指定您自己的 IP 地址 (Uti l (工具) > Network (网络) > Mode (模式) = Manual . “网络参数”第 60 页)。

注释： 可以通过其中一个液晶屏界面将双接收机设置为使用同一个 IP 地址。

现有的 UHF 网络安装

Shure 的 UHF-R 接收机和旧式的 UHF 接收机都可以连网到同一台 PC，并可用最新的“无线工作台”软件对其进行访问。

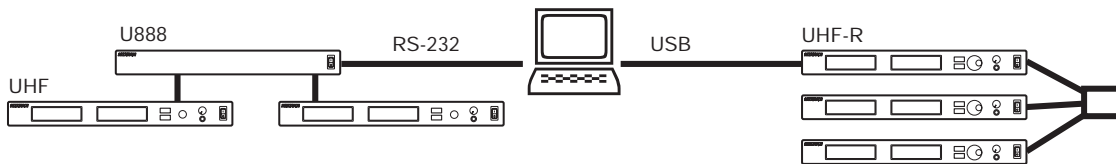

计算机 (可选)

具有 DHCP 功能的路由器

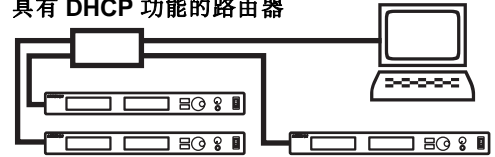

计算机 (可选)

具有 DHCP 功能的路由器

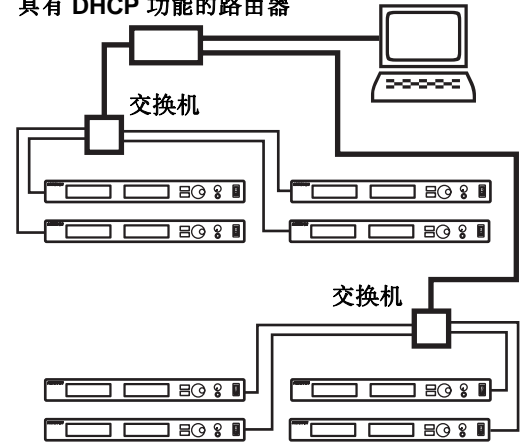

手持和腰包发射机控制器和连接器

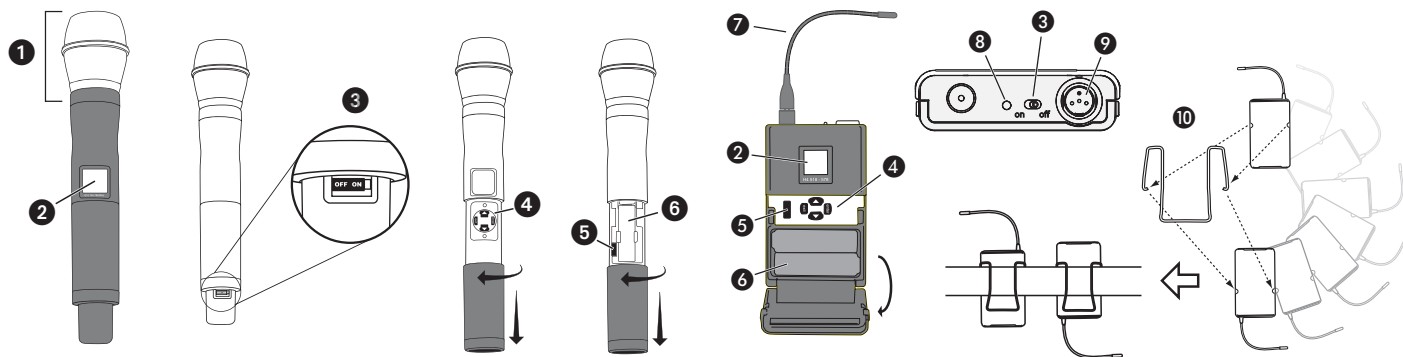

- ① 可互换麦克风头（图中所示为 BETA 87A）。
- ② 液晶显示器面板。
- ③ 电源开关。
- ④ 液晶屏界面控制按钮。
- ⑤ 红外（IR）端口请参见第 65 页。
- ⑥ 电池仓。
- ⑦ 柔性天线。
- ⑧ 电源发光二极管指示灯。
- ⑨ 4 针脚麦克风输入插孔。
- ⑩ 可逆皮带夹。

发射机液晶屏界面。

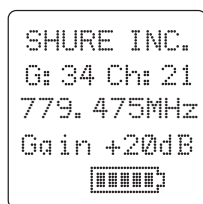

主菜单

exit (退出) 键。 移动到左侧，或退出而不保存更改。

上箭头键。
向上滚动或增大值。

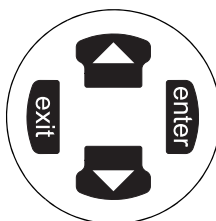

下箭头键。
向下滚动或减小值。

enter 键。 按下来选择参数并接受选取值。

发射机电池

接收机使用标准 AA 电池工作。应在更换电池前关闭发射机。

如图所示，发射机液晶屏上显示的电池电量表显示了电池的剩余电量。

发射机显示屏	剩余的大约 小时数 (碱性电池)	
	一般功率	高功率*
	7.5 至 9.5	5 至 6
	5.75 至 7.5	4 至 5
	4 至 5.75	3 至 4
	2 至 4	1.5 至 3
	15 分钟至 2 小时	10 分钟至 1.5 小时

* 在一些禁止使用高功率的国家销售的型号没有高功率设置。

发射机参数

按下主菜单中的 **ENTER** 来调整以下参数：

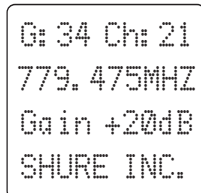

组 (G) 和频道 (Ch)。必须与接收机的设置匹配。

频率 (MHz)。以 0.025 兆赫为增量的手动频率选择。

增益 (Gain)。在 $\bar{n}10$ dB 到 +20 dB 的范围内调节音频电平。

灵敏度 (Sens) (仅用于腰包)。

将音频输入设置为 +15 dB、0 dB 或 $\bar{n}10$ dB。

名称显示。12 位 ASCII 码。

使用以下键组合来访问附加功能和参数：



液晶显示器面板

更改液晶显示器 面板



频率锁定

切换设置。启用时，不能更改频率，发射机同步不会覆盖频率设置。



电源锁定

切换电源锁定。如果锁定，电源开关将关闭发射机。



射频功率电平设置*

使用箭头键来选择正常 (10 毫瓦) 或高功率 (50/100 毫瓦**)。使用正常功率设置可节省电池电量，也可防止接收机射频信号过强。

* 在一些禁止使用高功率的国家销售的型号没有高功率设置。

** 高功率值根据型号的不同而有所差别。

锁定指示符

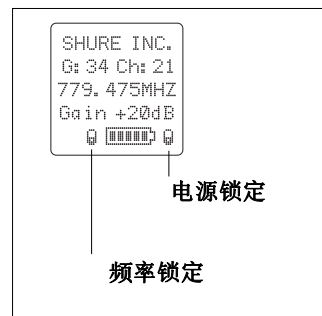

发射机增益设置

调节发射机增益和输入灵敏度，以使接收机上的 **Audio** (音频) 发光二极管的峰值在使用过程中位于橙黄色范围内。在腰包发射机上，可以更改灵敏度设置，以便将不同乐器或麦克风连接到输入时补偿不同的音频电平。

要调节增益，应打开发射机并按 **enter** 按钮。向下滚动到 **Gain** (增益) 参数或 **Sens** (灵敏度) 参数 (仅腰包)，并再次按 **enter**。使用箭头键调节设置值，并按 **enter** 保存设置 (或按 **Exit** [退出] 取消而不保存)。

射频安全模式

这一特殊功能会将射频广播临时静音。这允许用户更改发射机上的频率设置，而不会意外“切入”另一个发射机使用的频道。

1. 关闭发射机。
2. 打开发射机电源时，按住 **exit** (退出) 键 (对于手持麦克风，需要拉下电池盖关闭把手)。设备处于射频安全模式时，液晶屏闪烁。
3. 如正常操作一样更改组和频道设置 — 发射机将停止广播。
4. 关闭发射机电源，然后再打开退出射频安全模式。

自动发射机同步

此功能将腰包或手持发射机设置自动更新为与选定的发射机同步。

要执行发射机同步...

1. 打开发射机电池盖，露出红外（IR）端口。
2. 将红外端口朝向接收机，然后从接收机液晶屏界面选择 **Sync**（同步）> **Sync**（发送）。

接收机上的显示屏将显示是否同步成功。如果同步失败，请再次尝试操作，并确保已将发射机上的红外端口暴露在外，并直接对准接收机的红外端口。

注释： 在另一台接收机上执行同步之前，应关闭电池仓门。

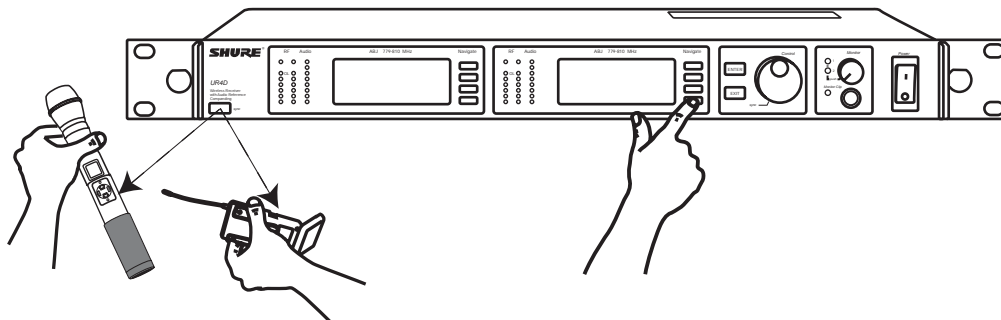

要传送其它发射机设置...

还可以选择在执行同步时从接收机传送其它发射机设置。使用以下步骤：

1. 从接收机液晶屏界面选择 **Sync**（同步）> **Setup**（设置）。
2. 转动 **Control** 轮来更改参数设置。
3. 按下 **Control** 轮来移动到下一个参数。
4. 按下闪烁的 **ENTER** 按钮来保存设置。

在接收机上设置的发射机设置可以保留用于今后同步时使用。

注释： 如果不需要同步功能发送设置值，应将参数设置为 **No Change**（无更改）

可用设置...

可以从 **Sync**（同步）> **Setup**（设置）菜单使用以下设置：

- 灵敏度（Sens）仅用于腰包
- 增益（Gain）
- 射频功率（Pwr）
- 电源和频率锁定（Lock），它具有以下值：
仅电源锁定：（Pwr Only）
仅频率锁定：（Pwr Lock）
两者：（Freq and Pwr [频率和电源]）
均不锁定：（Unlocked [不锁定]）
- 定制组（CG）：
打开（ON）：在同步过程中将定制组发送到发射机
关闭（OFF）：不发送定制组（减少同步时间）

故障排除

问题	参见解决方案 ...
无声音	电源、缆线或射频
声音微弱或失真	增益
工作距离过短，突发噪音或信号 跌落	射频
无法关闭发射机或更改频率设置，或者无法为接收机编程	界面锁定
交流声或蜂鸣音过大	接地断开

电源

确保发射机和接收机接使用了足够的电压。接收机需要至少 90 伏直流电压。检查接收机的电池指示灯，如有必要应更换电池。

增益

调节发射机增益和灵敏度设置（参见第 64 页）或接收机输出电平（第 59 页），或切换接收机背面的 **mic/line**（麦克风 / 线路）开关。

缆线

检查所有缆线和接头是否工作正常。

接地断开

断开接收机 XLR 输出针脚 1 上的接地可能有时会去除音频信号中的交流声或蜂鸣音。如果使用 XLR 接头，应将接收机上的 **GND/LIFT**（接地转换）开关切换为 **LIFT**（接地断开）。

界面锁定

可以锁定发射机和接收机以防止意外更改。在发射机的液晶屏上找到锁定符号，并使用第 64 页中所示的按键组合将其关闭。

要关闭接收机的界面锁定，请参见第 59 页。

无线电射频 (RF)

使用射频发光二极管

如果蓝色的 **RF**（射频）发光二极管都没有点亮，表示接收机没有检测到发射机的存在。

黄色的 **RF**（射频）发光二极管表示接收到的信号强度。信号可能是从接收机接收到的，也可能是从诸如电视广播等干扰源接收到的。关闭发射机。如果有多个黄色的 **RF**（射频）发光二极管仍点亮，则表示该频道具有太多干扰，应尝试使用不同频道。

红色的 **RF**（射频）发光二极管表示射频信号过强。通常情况下不会引起问题，但如果同时使用多个系统，就可能导致系统之间产生干扰。

功能

- 执行发射机同步，或确保发射机或接收机设置到相同的组和频道。
- 查看发射机和接收机上的标签，以确保它们使用相同的波段（H4、J5、L3 等...）。

降低干扰

- 使用不同频道或执行自动组或频道扫描（参见第 61 页）。
- 对于多个系统，应检查是否所有的系统都设置为同一组中的频道（不同波段中的系统需要设置为相同组）。
- 发射机和接收机天线之间应在无障碍的情况下保持直线相对位置
- 让接收机天线远离金属物品或其它射频干扰源（诸如 CD 播放器、计算机、数字效果器、网络交换机、网线和个人立体声监控器 (PSM) 等无线系统）。
- 消除射频信号过强（参见以下内容）。

增大范围

如果发射机距离接收机天线超过 6 到 60 米（20 到 200 英尺），您可以通过以下方法增大范围：

- 降低干扰（参见以下内容）
- 增大发射机射频功率电平（参见第 64 页）。
- 使用有源定向天线、天线分配系统或其它天线附件以增大射频范围（参见第 69 页）。

消除射频过强

如果看到接收机上的红色 **RF**（射频）发光二极管点亮，应降低发射机射频功率电平（参见第 64 页）或移动发射机原理接收机 — 距离至少为 6 米（20 英尺）。如果使用有源天线，应降低天线或放大器增益。

规格

频率范围和发射机输出功率

频段	范围	发射机功率 (mW)	
		手持式	腰包
H4E, H4	518-578 兆赫	10 / 50 10 / 50	10 / 50 10 / 100
J5E, J5	578-638 兆赫 (578-608, 614-638)	10 / 50 10 / 50	10 / 50 10 / 100
L3E, L3	638-698 兆赫	10 / 50 10 / 50	10 / 50 10 / 100
Q5	740-814 兆赫	10 / 50	10 / 50
R9	790-865 兆赫	10 / 50	10 / 50
Q6	740-752 兆赫	10	10
A24	779-788 / 797-806 兆赫	10	10
JBX	806-810 兆赫	10	10
Q10	740-798 兆赫	10 / 50	10 / 50

注释

本无线电设备为专业音乐演出及其他类似场合而设计。本无线电设备可能具有使用您所在地区未经授权的能力。请与您所在国的相关机构联系，以获得有关您所在地区无线麦克风授权使用频率的信息。

射频载波频率范围

518-865 兆赫，根据地区而定

工作范围

UR1、UR2：在一般情况下为 152.4 米（500 英尺）

500 米（1600 英尺）无障碍直线相对距离，户外型，单系统

注释：实际工作范围与射频信号的吸收、反射和干扰有关

音频频率响应

40-18,000 Hz, (+1 dB, -3 dB)。

注释：整个系统的频率响应取决于麦克风元件

增益调整范围

UR1：-20 到 +35 dB

UR2：-10 到 +20 dB

调制

FM（最大偏移 45 千赫），带有预突出和消除突出功能

射频功率输出

参见上表。

动态范围

>A 加权 105 dB

镜频抑制

态范围

>110 dB 典型

射频灵敏度

UR4S:	UR4D:
-110 dBm 典型 12 dB SINAD	-107 dBm 典型 12 dB SINAD
-105 dBm 典型 30 dB SINAD	-102 dBm 典型 30 dB SINAD

杂散抑制

态范围

>90 dB 典型

最终静音（参考 45 千赫偏移）

>A 加权 100 分贝

信号极性

话筒隔膜的正压（或对 WA302 耳机插头尖的正电压）在 XLR 输出针脚 2（相对于 XLR 针脚 3）和 1/4 英寸输出插孔尖上产生正电压。

系统失真（参考 ± 45 千赫偏移，1 千赫调制）

<0.3% 典型总谐波失真

功率要求

UR1、UR2：两节 1.5V AA 电池

UR4：100 到 240 伏交流，50/60 赫兹

电流漏极

UR1、UR2：最大 180 毫安（常规射频功率设置）

最大 240 毫安（常规射频功率设置）

UR4D：最大 0.8 安培

UR4S：最大 0.8 安培

电池寿命（典型）

UR1、UR2：9.5 小时（低功率）

6 小时（高功率）

工作温度范围

-18° 至 +57°C (0° 至 +135°F)

注释：电池特性可能影响该变化范围的限制

注释：电气安全认可的最高室温是 35°C (95° F)。

整体尺寸

UR1：98 毫米（长）x 60 毫米（宽）x 17 毫米（厚）
(3.84 x 2.38 x 0.66 英寸)

UR2/SM58：261 毫米（长）x 51 毫米直径（10.27 x 2 英寸）

UR2/SM86：261 毫米长 x 51 毫米直径（10.27 x 2 英寸）

UR2/SM87A：254 毫米 x 51 毫米直径（10 x 2 英寸）

UR2/KSM9/BK, UR2/KSM9/SL：250 毫米 x 49 毫米直径（9 7/8 x 1 15/16 英寸）

UR2/BETA 58：258 毫米长 x 51 毫米直径（10.15 x 2 英寸）

UR2/BETA 87A、UR2/BETA 87C：254 毫米 x 50 毫米直径
(10 x 2 英寸)

UR4S/UR4D：44 毫米高 x 483 毫米宽 x 366 毫米厚
(1.72 x 19.000 x 14.39 英寸)

净重

UR1：无电池 97 克（3.4 盎司）

UR2/SM58：无电池 356 克（12.6 盎司）

UR2/BETA 58：无电池 314 克（11.1 盎司）

UR2/SM86：无电池 317 克（11.2 盎司）

UR2/SM87A：无电池 298 克（10.5 盎司）

UR2/BETA 87A、U2/BETA 87C：无电池 325 克（11.5 盎司）

UR2/KSM9/BK, UR2/KSM9/SL：无电池 410 克（14.5 盎司）

UR4S：4.8 公斤（10.6 磅）

UR4D：5 公斤（11.0 磅）

机箱：

UR1：镁铝合金铸造

UR2：铝质压铸把手和铝质机加工电池仓

UR4S、UR4D：镀锌钢板

接线

麦克风元件

TA4F 接头

TA4M 接头

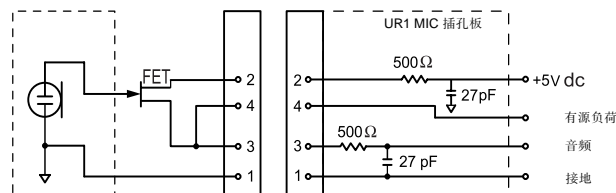

注释：领夹麦克风将针脚 3 和 4 短接，吉他线缆则不短接。

输入和输出

UR1 发射机音频输入

接头:	4 针插头迷你接头 (TA4M)
输入配置:	非平衡式, 有源
实际阻抗:	>1 毫 Ω (有源负荷)
最大输入电平: 1 KhZ, 1% THD	+10 dBu, (灵敏度 0 dB) +20 dBu, (灵敏度 -10 dB)
TA4M 接头 针脚分配:	针脚 1: 接地 针脚 2: +5 伏直流偏压 针脚 3: 音频 针脚 4: 通过有源负荷 (在主板上) 接地 (在乐器适配器线缆上, 针脚 4 悬空)

UR1 发射机射频输出

接头:	SMA
实际阻抗:	50 Ω
针脚分配:	外壳 = 接地 中间 = 信号

UR2 发射机音频输入

输入配置:	非平衡式, 有源
实际阻抗:	>1 毫 Ω (有源负荷)
最大输入电平: 1 KhZ, 1% THD	+4.8 dBu

UR2 发射机射频输出

接头:	SMA
实际阻抗:	50 Ω
针脚分配:	外壳 = 接地 中间 = 信号

接收机输入

	天线	电源
接头类型:	BNC	IEC
实际阻抗:	50 Ω	-
标称输入电平:	-95 至 -30 dBm	100-240 伏交流, 50/60 赫兹
最大输入 电平:	推荐值 -20 dBm	240 伏交流, + 10%, 50/60 赫兹
针脚分配:	外壳 = 接地 中间 = 信号	IEC 标准
偏压电压*	12.2 伏直流, 150 毫安 最大值	不适用

* 用于远程天线放大器

接收机音频输出

	监听 (1/4 英寸 耳机)	1/4 英寸耳机	XLR
输出配置:	非平衡单声道, 1/4 英寸	平衡阻抗	电子平衡
实际阻抗:	50 Ω	200 Ω	200 Ω (子平衡 有源) (150 Ω 麦克风)
最大输出电平	1 瓦, 63 Ω	+18 dBu	+24 dBu (-6 dBu 麦克风) 100 赫兹调制音频 (XLR)
针脚分配:	点 = 带电 Ring = Hot Sleeve = Gnd	点 = 带电 圈 = 无信号 套管 = 接地	1 = 接地 2 = 音频 + 3 = 音频 -
幻象电源保护?	否	是	是

计算机 / 网络接口

以太网	USB
RJ45	USB B 系列插座

* USB-IF 徽标是 Universal Serial Bus Implementers Forum, Inc 的商标。

XLR

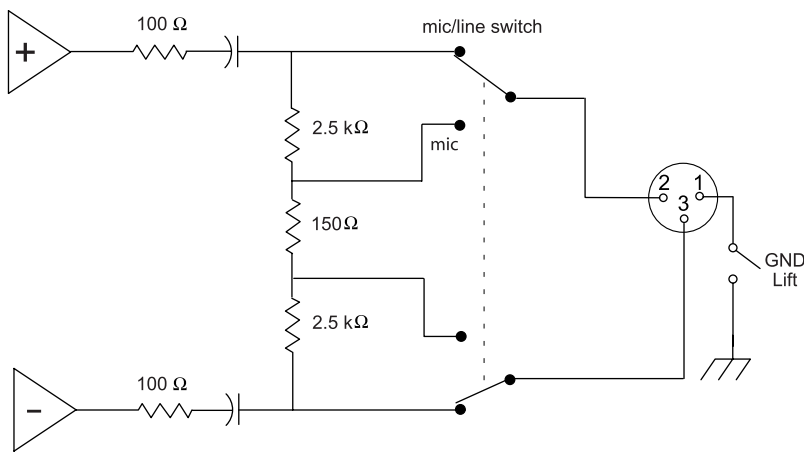

1/4 英寸监听 / 耳机

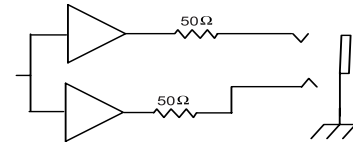

1/4 英寸耳机

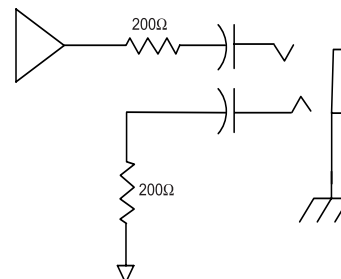

更换部件和附件

提供的附件

话筒座适配器 (UR2)	WA371
拉锁包 (UR1)	26A13
拉锁包 (UR2)	26A14
天线延长电缆 (2)	95A9023
硬件套件, 锁定接头	WA340
天线 (UR1), 518-578 兆赫	UA710
天线 (UR1), 578-698 兆赫	UA720
天线 (UR1), 740-865 兆赫	UA730
两条天线 (UR4), 取决于波段 (参看下表)	UA820
发射机便携箱	95A9053

可选配附件

带网罩的 SM58 头	RPW112
带网罩的 SM86 头	RPW114
带网罩的 BETA 58 头	RPW118
带网罩的 BETA 87A 头	RPW120
带网罩的 BETA 87C 头	RPW122
带网罩的 SM87A 头	RPW116
带网罩的 KSM9/SL 头	RPW180
带网罩的 KSM9/BK 头	RPW184
铱银网罩 (SM58)	RK143G
铱银网罩 (SM86)	RPM266
铱银网罩 (BETA 58)	RK265G
黑网罩 (SM87)	RK214G
铱银网罩 (BETA 87A)	RK312
铱银网罩 (BETA 87C)	RK312
黑网罩 (BETA 58)	RK323G
黑网罩 (BETA 87A/BETA 87C)	RK324G
皮带夹	44A8031
腰包袋 (黑色), UR1	WA580B
腰包袋 (白色), UR1	WA580B
风屏幕 Popper Stopper™	A85WS

天线合并器及附件

- 天线和接收机必须使用同一频段。
- 远程安装或直接安装到 UA845 时可使用提供的 1/2 行波天线。
- UA845 使用的天线和电缆还可用于独立 UHF-R 接收机。

无源天线 / 分配器合成器套件 (建议配装两部接收机时使用)	UA221
UHF 天线功率分配放大器 (建议配装三部或更多接收机时使用)	UA845:
美国	UA845US
欧洲	UA845E
英国	UA845UK
1/2 行波, 全向, 宽带天线	UA860WB
有源定向宽带天线	UA870WB
宽带在线射频放大器	UA830WB
无源单向宽频带天线	PA805WB
1/2 行波天线 (2)	
H4E, H4 波段	UA820H4
J5E, J5 波段	UA820J
L3E, L3 波段	UA820L3
Q5、Q6、Q10 波段	UA820Q
R9、ABJ 波段	UA820A
25 英尺天线缆线 (RG-8/X)	UA825
50 英尺天线缆线 (RG-8/X)	UA850
100 英尺天线缆线	UA8100

设计师和工程师规范

无线系统应在频率范围为 518 兆赫至 865 兆赫的 UHF 波段中工作, 具体范围取决于用户所在地区的规定。系统中应包括用于更改工作频率的选项以避免射频干扰, 使多达 108 个系统可以在同一位置同时工作。预先配置组、频道和频率设置能够确保多个系统在使用中不会相互干扰。

所有发射机均由两节 AA 电池供电, 并应带有电源开关。腰包应具有指示电源是否打开的发光二极管指示灯。可用发射机应包括: 一个用于电吉它、电贝司和其它电子乐器的腰包, 以及一个用于演唱的手持麦克风。发射机应配备一个直流稳压器, 以在电池电压发生变化时能确保稳定的性能。

接收机带有一个用户可编程的菜单操作液晶屏, 其中可显示组、频道、频率、名称、静噪水平和锁定 / 解锁状态。系统应使用诸如 MARCAD 信号组合电路等技术, 以提高接收质量, 降低信号丢失, 以获得可能的最佳信噪比。应在系统中配备均衡器、音频键控静噪和静噪电路, 以提供最佳的音响质量, 将噪声降低到最低水平。接收机应包括双射频表 (每条天线一个)、音频电平表和用于计算机控制和监控的网络接口连接器。接收机应具有音量控制和可调节静噪控制。

系统应是 Shure UHF-R 无线系统。

认证

UR1、UR2: 在 FCC 第 74 章 (FCC 标识“DD4UR1”和“DD4UR2”)下接受的类型。在加拿大根据 RSS-123 和 RSS-102 经 IC 认证 (“IC 616A-UR1”和“IC: 616A-UR2”)。符合欧洲 R&TTE 指导原则 99/5/EC 的基本要求, 并可以带有 CE 标志。 **CE 0682 ①**

UR4S、UR4D: 符合 FCC 第 15 章声明的要求。根据 RSS-123 (“IC: 616A-UR2”) 获加拿大工业部认证。符合欧洲 R&TTE 指导原则 99/5/EC (EN 301 489 第 1 和第 9 章, EN 300 422 第 1 和第 2 章) 的基本要求。可以带有 CE 标志。 **CE**

符合澳大利亚 EMC 要求并且可以带有 C-Tick 标志。 **C N108**

已经获得以下国家的安全许可:

适用于美国和加拿大的 cULus 标志: 符合 UL6500 和 CSA/CAN E60065。经 UL GS 验证符合 EN60065。

许可信息:

许可: 在一些特定地区使用可能需要获得主管部门许可证。请您所在国家的主管部门咨询相关要求。

未经 Shure Incorporated 明确许可的修改或改进会使您的操作授权失效。获得 Shure 无线麦克风设备的授权是用户的责任, 许可情况取决于用户的设备修改和应用情况以及选择的频率。Shure 强烈建议您在选择和订购产品时, 与相关的电信部门联系以确定许可情况。

用户相关信息

本设备已经过测试符合 FCC 法规第 15 章有关 B 类数字设备的限制。这些限制专门用于为在住宅内安装此设备提供防止有害干扰的保护。本设备产生、使用并可能发射生品能量, 如果没有按照要求安装和使用, 可能会对无线电通讯产生有害干扰。但是, 并不保证本设备在特定安装情况下不会产生干扰。如果本设备确实对收音机或电视机的接收产生了有害干扰, 可以通过打开本设备然后再关闭的方法确定, 建议用户通过以下一种或多种方法自行排除此干扰。

- 调整或重新定向接收天线。
- 增大本设备与接收机之间的间隔距离。
- 将设备连接到与接收机使用的不同电路。
- 向经销商或有经验的收音机 / 电视技师咨询寻求帮助。

本 B 类数字设备符合加拿大 ICES-003 标准。

必须满足以下两个条件才能够操作本设备: (1) 本设备不产生干扰, 并且 (2) 本设备必须能够接受包括可能导致设备意外操作的任何干扰。

注释: EMC 符合性测试是在使用提供的和推荐的缆线类型情况下完成的。使用其它缆线类型可能会降低 EMC 性能

**SYSTEM COMPATIBILITY GUIDE FOR FREQUENCY BANDS H4, H4E, J5, J5E, L3, L3E, Q5, Q9, R9, A24, JBX, Q6 AND Q10
 SYSTÈMES COMPATIBLES EN FRÉQUENCE DANS LA BANDES H4, H4E, J5, J5E, L3, L3E, Q5, Q9, R9, A24, JBX, Q6 ET Q10
 FREQUENZKOMPATIBLE SYSTEME IM FREQUENZBEREICH H4, H4E, J5, J5E, L3, L3E, Q5, Q9, R9, A24, JBX, Q6 UND Q10
 SISTEMAS CON FRECUENCIAS COMPATIBLES EN LAS BANDAS H4, H4E, J5, J5E, L3, L3E, Q5, Q9, R9, A24, JBX, Q6 Y Q10
 SISTEMI COMPATIBILI IN FREQUENZA NELLA BANDAS H4, H4E, J5, J5E, L3, L3E, Q5, Q9, R9, A24, JBX, Q6 E Q10
 SISTEMAS COM FREQUÊNCIAS COMPATÍVEIS DA NA FAIXA H4, H4E, J5, J5E, L3, L3E, Q5, Q9, R9, A24, JBX, Q6 E Q10**

H4 FREQUENCY BAND (518.000 - 578.000 MHz)

	TV 22 & 27	TV 23 & 28	TV 24 & 29	TV 25 & 30	TV 26 & 31	All Bands	All Bands	Full Spectrum	Full Spectrum	Full Spectrum
Channel	Group 1	Group 2	Group 3	Group 4	Group 5	Group 6	Group 7	Group 8	Group 9	Group 10
1	518.350	524.350	530.350	536.350	542.350	519.000	519.250	518.100	518.900	518.050
2	518.850	524.850	530.850	536.850	542.850	519.425	521.625	518.825	519.625	518.550
3	519.575	525.575	531.575	537.575	543.575	522.100	525.800	519.350	520.150	519.500
4	520.500	526.500	532.500	538.500	544.500	524.525	526.375	520.375	521.175	519.900
5	521.625	527.625	533.625	539.625	545.625	525.525	528.075	521.725	522.525	520.750
6	522.450	528.450	534.450	540.450	546.450	526.075	533.950	522.350	523.150	523.750
7	523.075	529.075	535.075	541.075	547.075	527.325	535.500	525.150	525.950	530.500
8	523.475	529.475	535.475	541.475	547.475	528.100	538.350	530.250	531.050	532.600
9	548.125	554.125	560.125	566.125	572.125	537.475	542.400	530.675	531.475	534.150
10	548.650	554.650	560.650	566.650	572.650	540.450	543.475	532.750	533.550	538.925
11	549.675	555.675	561.675	567.675	573.675	541.600	547.350	534.625	535.425	541.750
12	551.025	557.025	563.025	569.025	575.025	544.925	553.625	543.475	544.275	545.500
13	551.750	557.750	563.750	569.750	575.750	551.625	561.075	544.700	545.500	546.425
14	552.150	558.150	564.150	570.150	576.150	553.300	565.700	547.325	548.125	547.875
15	552.975	558.975	564.975	570.975	576.975	555.300	569.050	548.775	549.575	550.500
16	553.600	559.600	565.600	571.600	577.600	557.075	570.775	549.700	550.500	551.725
17						561.100	571.550	553.450	554.250	560.575
18						566.000	572.800	556.275	557.075	562.450
19						567.550	573.425	561.050	561.850	564.525
20						574.475	573.825	562.600	563.400	564.950
21						518.350	519.875	564.700	565.500	570.050
22						544.325	520.275	571.450	572.250	572.850
23						548.550	522.425	574.450	575.250	573.475
24						554.050	546.925	575.300	576.100	574.825
25						559.900	555.750	575.700	576.500	575.850
26						520.125	521.050	576.650	577.450	576.375
27						535.025	536.475	577.150	577.950	577.100
28						550.450	537.250	523.850	524.650	522.450
29						573.625	539.250	548.300	549.100	546.900
30						575.850	544.000	572.750	573.550	571.350
31						522.650	548.950	529.350	530.150	524.425
32						531.375	552.050	533.950	534.750	528.625
33						538.475	561.975	537.925	538.725	529.675
34						539.100	566.200	561.950	562.750	533.250
35						554.450	567.125	565.525	566.325	557.275
36						564.775	575.050	566.575	567.375	561.250
37								570.775	571.575	565.850
38								535.750	536.550	525.775
39								551.700	552.500	543.500
40								569.425	570.225	559.450

J5 FREQUENCY BAND (578.000 - 607.975 - 614.025 - 638.000 MHz)

	TV 32 & 37	TV 33 & 38	TV 34 & 39	TV 35 & 40	TV 36 & 41	All Bands	All Bands	Full Spectrum	Full Spectrum	Full Spectrum
Channel	Group 1	Group 2	Group 3	Group 4	Group 5	Group 6	Group 7	Group 8	Group 9	Group 10
1	578.350	584.350	590.350	596.350	602.350	578.625	581.650	578.375	578.125	578.100
2	578.850	584.850	590.850	596.850	602.850	579.125	586.625	579.400	578.550	579.125
3	579.575	585.575	591.575	597.575	603.575	584.825	588.025	581.750	579.200	581.475
4	580.500	586.500	592.500	598.500	604.500	586.475	592.275	582.625	580.600	582.350
5	581.625	587.625	593.625	599.625	605.625	587.750	595.225	584.675	581.150	584.400
6	582.450	588.450	594.450	600.450	606.450	588.500	597.675	587.350	584.500	587.075
7	583.075	589.075	595.075	601.075	607.075	592.950	601.750	588.825	585.375	588.550
8	583.475	589.475	595.475	601.475	607.475	598.975	602.175	589.225	588.950	588.950
9		614.125	620.125	626.125	632.125	599.875	604.300	594.200	591.175	593.925
10		614.650	620.650	626.650	632.650	615.900	607.675	594.725	593.925	594.450
11		615.675	621.675	627.675	633.675	617.600	614.425	596.975	595.225	596.700
12		617.025	623.025	629.025	635.025	618.400	620.650	603.475	604.150	603.200
13		617.750	623.750	629.750	635.750	621.350	622.025	606.050	604.875	605.775
14		618.150	624.150	630.150	636.150	621.750	623.800	607.725	606.275	607.450
15		618.975	624.975	630.975	636.975	627.925	625.000	616.200	618.025	615.925
16		619.600	625.600	631.600	637.600	629.975	630.175	619.250	620.825	618.975
17						631.025	632.250	620.600	621.975	620.325
18						633.175	633.750	622.525	625.325	622.250
19						635.050	636.275	628.650	627.250	628.375
20						636.650	637.075	630.200	630.500	629.925
21						585.400	587.450	631.175	632.325	630.900
22						587.300	598.975	632.375	633.100	632.100
23						602.025	627.775	632.875	635.275	632.600
24						616.425	632.825	635.825	636.175	635.550
25						619.975	637.575	636.900	636.700	636.625
26						591.225	583.175	637.625	637.700	637.350
27						603.075	588.950	581.200	582.425	580.925
28						605.650	590.825	586.450	587.650	586.175
29						628.625	596.900	592.725	588.050	592.450
30						631.700	599.425	597.900	598.350	597.625
31						580.225	600.700	598.600	599.575	598.325
32						592.500	614.975	604.000	600.600	603.725
33						601.575	616.700	605.350	603.700	605.075
34						606.075	619.525	614.450	607.075	614.175
35						607.575	623.050	615.600	614.925	615.325
36						633.650	635.775	617.150	615.600	616.875
37								620.175	617.025	619.900
38								621.725	619.900	621.450
39								623.850	622.500	623.575
40								634.225	631.150	633.950

L3 FREQUENCY BAND (638.000 - 698.000 MHz)

	TV 42 & 47	TV 43 & 48	TV 44 & 49	TV 45 & 50	TV 46 & 51	All Bands	All Bands	Full Spectrum	Full Spectrum	Full Spectrum
Channel	Group 1	Group 2	Group 3	Group 4	Group 5	Group 6	Group 7	Group 8	Group 9	Group 10
1	638.350	644.350	650.350	656.350	662.350	643.775	649.800	638.100	638.900	638.050
2	638.850	644.850	650.850	656.850	662.850	644.375	650.800	638.825	639.625	638.550
3	639.575	645.575	651.575	657.575	663.575	651.900	653.000	639.350	640.150	639.500
4	640.500	646.500	652.500	658.500	664.500	654.150	659.550	640.375	641.175	639.900
5	641.625	647.625	653.625	659.625	665.625	660.375	660.775	641.725	642.525	640.750
6	642.450	648.450	654.450	660.450	666.450	661.125	661.350	642.350	643.150	643.750
7	643.075	649.075	655.075	661.075	667.075	662.875	665.425	645.150	645.950	650.500
8	643.475	649.475	655.475	661.475	667.475	664.300	668.050	650.250	651.050	652.600
9	668.125	674.125	680.125	686.125	692.125	667.125	675.575	650.675	651.475	654.150
10	668.650	674.650	680.650	686.650	692.650	669.500	679.750	652.750	653.550	658.925
11	669.675	675.675	681.675	687.675	693.675	679.000	683.450	654.625	655.425	661.750
12	671.025	677.025	683.025	689.025	695.025	683.525	684.875	663.475	664.275	665.500
13	671.750	677.750	683.750	689.750	695.750	688.825	686.800	664.700	665.500	666.425
14	672.150	678.150	684.150	690.150	696.150	689.750	691.750	667.325	668.125	667.875
15	672.975	678.975	684.975	690.975	696.975	690.425	692.300	668.775	669.575	670.500
16	673.600	679.600	685.600	691.600	697.600	691.500	693.050	669.700	670.500	671.725
17						693.525	693.500	673.450	674.250	680.575
18						694.725	695.550	676.275	677.075	682.450
19						697.075	696.200	681.050	681.850	684.525
20						697.575	697.100	682.600	683.400	684.950
21						649.125	645.875	684.700	685.500	690.050
22						658.825	658.800	691.450	692.250	692.850
23						662.200	663.675	694.450	695.250	693.475
24						677.025	664.800	695.300	696.100	694.825
25						682.675	678.400	695.700	696.500	695.850
26						650.050	646.825	696.650	697.450	696.375
27						651.450	648.050	697.150	697.950	697.100
28						671.075	651.275	643.850	644.650	642.450
29						677.600	657.075	668.300	669.100	666.900
30						695.200	662.350	692.750	693.550	691.350
31						647.450	674.950	649.350	650.150	644.425
32						648.400	679.350	653.950	654.750	648.625
33						666.000	680.750	657.925	658.725	649.675
34						675.900	682.500	681.950	682.750	653.250
35						679.525	685.450	685.525	686.325	677.275
36						696.250	689.700	686.575	687.375	681.250
37								690.775	691.575	685.850
38								655.750	656.550	645.775
39								671.700	672.500	663.500
40								689.425	690.225	679.450

Q9 FREQUENCY BAND (740.000-805.975 MHz)

	TV 59 & 64	TV 60 & 65	TV 61 & 66	TV 62 & 67	TV 63 & 68	TV 59 & 62 & 69	TV 60 & 65 & 68	Full Spectrum	Full Spectrum	Full Spectrum
Channel	Group 1	Group 2	Group 3	Group 4	Group 5	Group 6	Group 7	Group 8	Group 9	Group 10
1	740.350	746.350	752.350	758.350	764.350	740.050	746.075	740.025	741.075	740.225
2	740.850	746.850	752.850	758.850	764.850	740.575	746.925	740.725	742.325	740.925
3	741.575	747.575	753.575	759.575	765.575	742.000	747.325	742.100	743.300	742.300
4	742.500	748.500	754.500	760.500	766.500	743.725	748.075	744.775	745.000	744.975
5	743.625	749.625	755.625	761.625	767.625	744.625	749.775	745.375	745.875	745.575
6	744.450	750.450	756.450	762.450	768.450	745.250	750.275	746.525	746.350	746.725
7	745.075	751.075	757.075	763.075	769.075	758.300	751.250	750.475	747.925	750.675
8	745.475	751.475	757.475	763.475	769.475	758.700	751.875	751.475	748.700	751.675
9	770.125	776.125	782.125	788.125	794.125	759.425	776.125	753.425	758.975	753.625
10	770.650	776.650	782.650	788.650	794.650	760.750	776.550	753.900	763.100	754.100
11	771.675	777.675	783.675	789.675	795.675	761.750	779.100	766.125	765.025	766.325
12	773.025	779.025	785.025	791.025	797.025	763.600	780.100	770.925	766.500	771.125
13	773.750	779.750	785.750	791.750	797.750	800.175	780.775	771.625	772.200	771.825
14	774.150	780.150	786.150	792.150	798.150	800.875	781.875	773.200	772.775	773.400
15	774.975	780.975	786.975	792.975	798.975	801.275	795.200	773.775	774.350	773.975
16	775.600	781.600	787.600	793.600	799.600	802.125	796.550	779.475	775.050	779.675
17						803.825	797.325	780.950	779.850	781.150
18						804.325	798.850	782.875	792.075	783.075
19						805.300	799.750	787.000	792.550	787.200
20						805.900		797.275	794.500	797.475
21								798.050	795.500	798.250
22								799.625	799.450	799.825
23								800.100	800.600	800.300
24								800.975	801.200	801.175
25								802.675	803.875	802.875
26								803.650	805.250	803.850
27								804.900	805.950	805.100
28								743.925	740.050	741.375
29								767.450	762.275	744.175
30								779.875	766.100	754.975
31								783.700	778.525	755.375
32								805.925	802.050	756.075
33								754.725	741.800	759.675
34								756.725	749.200	768.475
35								759.275	775.475	769.400
36								770.500	786.700	769.975
37								796.775	789.250	778.750
38								804.175	791.250	782.000
39								757.775	747.400	784.750
40								768.425	761.650	786.775
41								769.800	767.425	787.825
42								778.550	776.175	791.875
43								784.325	777.550	798.750
44								798.575	788.200	804.300

H4E FREQUENCY BAND (518.000 - 578.000 MHz)

	Full Range max. # of comp. frequ- encies (option 1)	Full Range max. # of comp. frequ- encies (option 2)	France preferred: User Group A (option 1)	France preferred: User Group A (option 2)	France preferred: User Group B (option 1)	France preferred: User Group B (option 2)	France preferred: User Group C (option 1)	France preferred: User Group C (option 2)	All Bands	All Bands
Channel	Group 1	Group 2	Group 3	Group 4	Group 5	Group 6	Group 7	Group 8	Group 9	Group 10
1	518.100	518.900	518.750	518.750	518.100	518.500	520.225	518.300	518.500	518.575
2	518.825	519.625	519.500	519.500	521.500	520.025	522.025	519.000	522.250	520.300
3	519.350	520.150	521.250	520.500	522.975	522.225	522.775	522.025	523.675	521.750
4	520.375	521.175	523.250	521.750	525.700	522.975	525.900	524.000	524.500	522.300
5	521.725	522.525	524.250	523.250	532.500	524.900	526.300	530.025	526.350	526.350
6	522.350	523.150	527.500	526.750	532.900	530.225	533.500	532.700	528.000	527.525
7	525.150	525.950	535.250	527.250	534.500	536.775	535.000	533.500	528.500	527.975
8	530.250	531.050	536.500	531.500	538.975	540.900	536.225	533.900	531.900	531.800
9	530.675	531.475	543.750	537.250	544.775	545.500	541.500	542.300	535.075	535.400
10	532.750	533.550	547.750	547.500	546.975	549.300	550.300	546.775	542.700	536.275
11	534.625	535.425	548.250	550.750	550.100	550.500	557.100	549.900	543.425	540.975
12	543.475	544.275	550.750	554.500	561.500	556.500	560.975	560.225	552.550	547.975
13	544.700	545.500	552.500	562.500	565.300	556.900	562.775	560.975	553.725	551.225
14	547.325	548.125	561.750	563.500	565.700	568.025	568.225	568.225	565.425	551.950
15	548.775	549.575	567.500	569.250	568.025	570.975	570.775	570.775	566.025	552.950
16	549.700	550.500	571.250	571.750	572.500	572.900	572.000	572.700	568.125	557.250
17	553.450	554.250	574.750	572.250	574.100	573.700	572.700	573.100	571.675	558.400
18	556.275	557.075	575.750	575.750	576.025	576.025	574.300	574.300	572.150	558.800
19	561.050	561.850	577.250	576.500	577.500	577.500	576.975	576.975	573.675	561.800
20	562.600	563.400	577.750	577.750	520.775	518.100	520.975	520.975	576.650	568.375
21	564.700	565.500	520.500	528.500	534.100	525.300	525.100	528.225	536.075	525.650
22	571.450	572.250	521.750	529.250	538.225	528.775	536.975	540.700	556.975	553.600
23	574.450	575.250	530.500	530.500	540.900	533.300	540.000	544.225	560.575	567.575
24	575.300	576.100	531.250	538.500	541.700	533.700	542.300	550.300	519.125	523.575
25	575.700	576.500	534.750	540.250	546.225	546.225	556.000	556.000	521.700	533.050
26	576.650	577.450	537.250	543.750	549.700	549.700	556.700	556.700	539.550	556.700
27	577.150	577.950	540.250	544.500	552.025	552.025	557.900	557.100	554.600	566.125
28	523.850	524.650	546.500	545.750	560.775	554.975	566.300	557.900	558.050	572.000
29	548.300	549.100	551.500	551.500	564.500	565.700	575.000	562.775	539.025	518.050
30	572.750	573.550	554.500	552.500	566.500	568.775	576.225	566.300	540.725	536.675
31	529.350	530.150	555.500	556.250	573.700	572.500			545.100	538.375
32	533.950	534.750	560.500	558.750					556.125	571.175
33	537.925	538.725	563.500	559.750					557.400	573.100
34	561.950	562.750	564.250	567.500					570.000	575.250
35	565.525	566.325	569.250	568.500						
36	566.575	567.375	570.500	569.750						
37	570.775	571.575								
38	535.750	536.550								
39	551.700	552.500								
40	569.425	570.225								

J5E FREQUENCY BAND (578.000 - 638.000 MHz)

	Full Range max. # of comp. frequ- encies (option 1)	Full Range max. # of comp. frequ- encies (option 2)	France preferred: User Group A (option 1)	France preferred: User Group A (option 2)	France preferred: User Group B (option 1)	France preferred: User Group B (option 2)	France preferred: User Group C (option 1)	France preferred: User Group C (option 2)	All Bands	All Bands
Channel	Group 1	Group 2	Group 3	Group 4	Group 5	Group 6	Group 7	Group 8	Group 9	Group 10
1	578.375	578.375	578.500	578.500	578.225	578.225	578.775	580.000	589.375	581.050
2	579.400	579.100	579.250	579.250	578.975	578.975	580.000	580.700	590.525	582.400
3	581.750	580.175	579.750	582.750	580.900	580.900	582.300	581.100	591.175	583.950
4	582.625	583.125	583.250	583.250	582.500	581.300	583.000	581.900	595.300	584.950
5	584.675	583.625	585.750	585.750	585.500	582.500	584.975	584.975	596.350	585.700
6	587.350	584.825	587.500	591.750	593.500	586.975	589.100	591.000	600.375	589.250
7	588.825	585.800	593.250	593.250	594.975	592.025	592.225	594.775	601.875	589.900
8	589.225	587.350	595.500	595.500	597.300	598.500	597.100	597.500	602.825	591.125
9	594.200	593.475	598.750	604.250	604.900	606.100	597.900	605.900	604.925	593.350
10	594.725	595.400	610.500	607.500	605.700	608.775	605.500	606.300	605.700	599.100
11	596.975	596.750	611.250	608.500	606.100	609.500	608.975	608.225	616.900	610.300
12	603.475	599.800	615.500	609.250	610.975	610.975	610.775	610.775	622.650	611.075
13	606.050	608.275	623.250	617.750	624.775	620.900	621.500	621.100	624.875	613.175
14	607.725	609.950	623.750	623.250	626.975	624.775	623.000	624.975	626.100	614.125
15	616.200	612.525	625.750	623.750	628.900	628.900	628.000	626.775	626.750	615.625
16	619.250	619.025	631.750	625.750	630.500	630.500	628.700	631.000	630.300	619.650
17	620.600	621.275	633.250	633.250	636.500	634.225	634.775	634.025	631.050	620.700
18	622.525	621.800	634.500	634.500	636.900	634.975	636.700	634.775	632.050	624.825
19	628.650	626.775	635.500	635.500	637.700	637.300	637.100	636.000	633.600	625.475

J5E FREQUENCY BAND (578.000 - 638.000 MHz) (Continued)

Channel	Group 1	Group 2	Group 3	Group 4	Group 5	Group 6	Group 7	Group 8	Group 9	Group 10
20	630.200	627.175	636.250	636.250	580.500	637.700	637.900	637.500	634.950	626.625
21	631.175	628.650	583.750	580.250	584.775	586.225	578.025	584.225	594.000	586.250
22	632.375	631.325	585.250	587.750	596.900	588.500	594.025	596.000	620.625	595.375
23	632.875	633.375	599.500	590.750	598.100	589.300	594.775	598.300	629.750	622.000
24	635.825	634.250	600.500	594.500	598.500	600.025	596.700	605.100	579.850	593.850
25	636.900	636.600	601.750	599.750	600.775	604.500	606.300	608.975	580.950	607.800
26	637.625	637.625	602.500	601.750	610.225	605.700	610.025	620.700	586.800	629.200
27	581.200	581.775	603.750	602.500	616.775	614.100	621.900	621.900	608.200	635.050
28	586.450	592.150	606.750	603.500	621.700	621.700	626.775	622.300	622.150	636.150
29	592.725	594.275	608.500	611.250	626.225	626.225	630.300	624.225	598.250	581.900
30	597.900	595.825	609.250	615.500	630.100	626.975	631.000	630.300	606.250	598.100
31	598.600	598.850	612.250	619.250	634.225	630.100			611.900	603.050
32	604.000	600.400	619.500	620.250	634.975	636.500			612.950	604.100
33	605.350	601.550	620.250	625.250					617.900	609.750
34	614.450	610.650	625.250	626.500					634.100	617.750
35	615.600	612.000	626.500	631.500						
36	617.150	617.400	633.750	632.500						
37	620.175	618.100								
38	621.725	623.275								
39	623.850	629.550								
40	634.225	634.800								

L3E FREQUENCY BAND (638.00 - 698.000 MHz)

	Full Range max. # of comp. frequencies (option 1)	Full Range max. # of comp. frequencies (option 2)	France preferred: User Group A (option 1)	France preferred: User Group A (option 2)	France preferred: User Group B (option 1)	France preferred: User Group B (option 2)	France preferred: User Group C (option 1)	France preferred: User Group C (option 2)	All Bands	All Bands
Channel	Group 1	Group 2	Group 3	Group 4	Group 5	Group 6	Group 7	Group 8	Group 9	Group 10
1	638.100	638.900	639.500	639.500	640.775	638.500	640.225	639.000	647.625	639.350
2	638.825	639.625	640.500	640.500	642.225	640.775	640.975	640.225	654.200	642.325
3	639.350	640.150	641.250	641.750	645.300	645.300	642.025	640.975	657.200	643.850
4	640.375	641.175	641.750	643.250	646.100	650.225	644.700	642.025	657.600	644.325
5	641.725	642.525	643.250	643.750	648.025	650.975	646.300	644.700	658.750	647.875
6	642.350	643.150	646.750	647.250	650.975	652.900	653.100	652.700	663.050	649.975
7	645.150	645.950	651.500	655.500	660.500	654.100	653.500	653.100	664.050	650.575
8	650.250	651.050	655.500	657.250	660.900	654.500	656.975	660.000	664.775	662.275
9	650.675	651.475	667.250	665.750	662.100	658.225	661.100	662.300	668.025	663.450
10	652.750	653.550	672.500	671.750	668.500	670.500	666.025	668.700	675.025	672.575
11	654.625	655.425	673.750	672.500	672.775	678.100	666.775	669.500	679.725	673.300
12	663.475	664.275	679.250	675.250	680.025	680.775	680.225	680.975	680.600	680.925
13	664.700	665.500	679.750	676.250	681.500	682.975	682.025	685.900	684.200	684.100
14	667.325	668.125	681.250	682.500	690.975	684.900	685.500	687.000	688.025	687.500
15	668.775	669.575	683.750	684.250	692.900	686.500	688.225	692.700	688.475	688.000
16	669.700	670.500	687.500	687.500	694.100	692.900	692.000	693.900	689.650	689.650
17	673.450	674.250	692.250	691.750	694.500	693.700	692.700	694.300	693.700	691.500
18	676.275	677.075	695.500	695.750	696.775	696.025	693.100	696.225	694.250	692.325
19	681.050	681.850	696.500	697.250	697.500	697.500	693.900	696.975	695.700	693.750
20	682.600	683.400	697.250	697.750	638.100	638.100	696.975	650.775	697.425	697.500
21	684.700	685.500	638.750	641.250	648.775	644.900	652.000	656.225	648.425	655.425
22	691.450	692.250	647.250	647.750	650.225	648.775	658.025	663.000	662.400	659.025
23	694.450	695.250	649.250	648.500	661.700	657.500	658.775	664.975	690.350	679.925
24	695.300	696.100	649.750	657.750	666.225	666.975	668.000	672.225	644.000	657.950
25	695.700	696.500	650.500	658.500	666.975	669.300	680.975	682.775	649.875	661.400
26	696.650	697.450	660.250	662.750	669.300	670.100	684.700	685.100	659.300	676.450
27	697.150	697.950	662.750	663.500	669.700	672.775	685.900	686.300	682.950	694.300
28	643.850	644.650	664.500	665.250	682.225	684.500			692.425	696.875
29	668.300	669.100	666.500	667.500	685.700	692.500			640.750	646.000
30	692.750	693.550	671.500	671.250	686.100	694.100			642.900	658.600
31	649.350	650.150	674.500	674.500					644.825	659.875
32	653.950	654.750	684.250	688.500					677.625	670.900
33	657.925	658.725	689.750	689.250					679.325	675.275
34	681.950	682.750	691.750	691.250					697.950	676.975
35	685.525	686.325	697.750	695.250						
36	686.575	687.375								
37	690.775	691.575								
38	655.750	656.550								
39	671.700	672.500								
40	689.425	690.225								

Q5 FREQUENCY BAND (740.000 - 814.000 MHz)

	Full Range max. # of comp. frequencies (option 1)	Full Range max. # of comp. frequencies (option 2)	Full Range max. # of comp. frequencies (option 3)	Full Range max. # of comp. frequencies (option 4)	France preferred: User Group A (option 1)	France preferred: User Group A (option 2)	France preferred: User Group A (option 3)	France preferred: User Group B (option 1)	France preferred: User Group B (option 2)	France preferred: User Group B (option 3)
Channel	Group 1	Group 2	Group 3	Group 4	Group 5	Group 6	Group 7	Group 8	Group 9	Group 10
1	740.300	740.425	740.100	740.625	740.250	740.250	742.750	740.900	740.500	740.900
2	740.825	740.850	740.625	741.050	742.750	743.250	743.500	741.300	740.900	741.300
3	742.400	742.100	742.200	742.300	743.250	743.750	745.250	742.100	742.100	746.975
4	742.800	742.650	742.600	742.850	744.500	745.250	746.500	744.025	744.025	748.900
5	745.000	744.025	744.800	744.225	746.500	746.500	747.500	745.500	744.775	749.700
6	745.975	744.675	745.775	744.875	747.250	753.750	751.750	749.300	746.225	752.025
7	748.850	745.600	748.650	745.800	752.500	755.500	753.250	754.225	756.900	753.500
8	749.950	750.050	749.750	750.250	759.750	763.500	753.750	760.025	761.500	764.500
9	753.350	752.625	753.150	752.825	767.500	769.250	758.750	770.975	764.500	768.775
10	756.100	753.525	755.900	753.725	768.500	771.250	771.750	774.100	770.975	774.100
11	764.875	758.825	764.675	759.025	769.750	772.250	775.500	774.500	772.900	776.025
12	770.150	766.275	769.950	766.475	771.750	774.750	776.500	781.300	773.300	778.975
13	771.800	769.350	771.600	769.550	772.250	775.500	777.750	782.500	776.775	781.700
14	772.575	770.025	772.375	770.225	786.500	785.750	787.500	784.025	778.225	782.500
15	774.325	771.300	774.125	771.500	794.500	791.750	791.500	786.225	778.975	784.775
16	776.625	777.375	776.425	777.575	796.250	795.500	799.750	786.975	796.500	796.500
17	782.700	779.675	782.500	779.875	799.750	800.500	801.750	802.975	797.700	800.775
18	783.975	781.425	783.775	781.625	803.500	801.250	803.250	806.100	806.500	804.500
19	784.650	782.200	784.450	782.400	806.750	803.250	804.250	808.025	808.025	805.700
20	787.725	783.850	787.525	784.050	807.500	807.500	807.500	809.500	810.225	810.225
21	795.175	789.125	794.975	789.325	809.750	808.500	809.250	812.500	810.975	810.975
22	800.475	797.900	800.275	798.100	811.750	809.750	809.750	813.300	813.700	812.900
23	801.325	800.650	801.125	800.850	812.250	811.500	810.500	813.700	753.500	813.300
24	803.950	804.050	803.750	804.250	748.250	745.750	744.500	746.225	754.975	744.775
25	808.400	805.150	808.200	805.350	750.750	750.750	745.750	753.500	757.700	746.225
26	809.325	808.025	809.125	808.225	755.750	752.500	751.250	758.100	766.500	750.100
27	809.975	809.000	809.775	809.200	759.250	753.250	754.500	758.500	781.700	765.300
28	811.350	811.200	811.150	811.400	762.500	754.500	755.500	765.300	788.500	768.025
29	811.900	811.600	811.700	811.800	763.500	758.750	759.500	768.775	789.300	772.500
30	813.150	813.175	812.950	813.375	766.750	760.500	760.500	769.500	792.025	773.700
31	813.575	813.700	813.375	813.900	770.500	767.500	766.750	772.900	792.775	781.300
32	754.400	751.050	754.200	751.250	775.500	770.500	770.500	788.900	797.300	792.025
33	768.000	772.025	767.800	772.225	779.500	776.500	771.250	797.300	798.500	794.975
34	778.000	776.000	777.800	776.200	782.750	777.750	779.500	801.500	800.775	797.300
35	781.975	786.000	781.775	786.200	783.250	779.250	782.750			
36	802.950	799.600	802.750	799.800	784.500	782.750	784.500			
37	743.550	746.200	743.350	746.400	785.250	784.500	785.250			
38	750.400	755.625	750.200	755.825	788.250	785.250	785.750			
39	751.425	768.400	751.225	768.600	791.750	786.500	786.500			
40	785.600	802.575	785.400	802.775	795.500	788.250	790.750			
41	798.375	803.600	798.175	803.800	798.750	796.250	793.250			
42	807.800	810.450	807.600	810.650	800.500	801.750	800.500			
43	767.400	754.825	767.200	755.025	808.500	810.500	808.500			
44	768.950	758.375	768.750	758.575	810.500	812.250	812.250			
45	769.700	763.725	769.500	763.925						
46	790.275	784.300	790.075	784.500						
47	795.625	785.050	795.425	785.250						
48	799.175	786.600	798.975	786.800						

Q5 (Continued)

	France preferred: User Group C (option 1)	France preferred: User Group C (option 2)	France preferred: User Group C (option 3)	Germany preferred: User Group 1 790-814 MHz	Germany preferred: User Group 2 790-814 MHz	Germany preferred: User Group 3A 790-814 MHz	Germany preferred: User Group 3B 790-814 MHz	Germany preferred: User Group 3C 790-814 MHz	Germany preferred: User Group 3D 790-814 MHz	Germany preferred: User Group 4 790-814 MHz
Channel	Group 11	Group 12	Group 13	Group 14	Group 15	Group 16	Group 17	Group 18	Group 19	Group 20
1	741.100	740.700	741.100	790.100	790.100	790.250	790.300	790.350	790.400	791.475
2	741.900	741.100	741.500	791.050	791.575	792.325	791.250	791.300	790.800	792.525
3	742.300	742.300	742.300	793.575	792.050	792.900	792.950	794.925	798.800	793.200
4	743.000	743.000	744.975	794.675	794.425	793.725	794.875	795.450	803.500	795.625
5	748.700	750.300	746.025	803.200	796.250	795.350	795.400	801.000	804.725	797.125
6	751.000	752.975	748.000	804.425	797.500	799.900	796.150	803.450	805.700	802.525
7	754.025	757.900	752.225	806.100	799.575	800.900	798.700	806.350	806.400	804.850
8	765.500	759.000	757.500	806.500	806.600	807.200	801.775	806.750	808.475	805.250
9	768.225	770.775	759.000	811.200	809.325	810.825	807.950	808.425	809.050	808.550
10	768.975	772.700	773.100	811.950	810.425	812.100	808.375	809.825	809.875	809.950
11	770.025	774.300	773.500	813.400	812.950	812.575	809.775	813.650	810.975	811.550
12	775.000	778.025	776.225	813.900	813.900	794.825	812.625	793.825	792.475	812.850
13	778.775	781.100	776.975	796.425	790.600	808.325	806.700	796.675	793.875	813.775
14	780.700	782.300	780.000	797.400	805.500	811.350	810.875	797.650	794.975	799.400

Q5 (Continued)

15	783.000	784.975	781.900	797.900	805.900		811.400	809.000	795.500	810.525
16	797.500	786.775	784.225	800.750	808.800		813.600	810.925	796.725	
17	797.900	797.900	788.700							
18	799.000	800.225	802.025							
19	805.100	804.000	804.700							
20	806.300	805.100	805.100							
21	808.225	807.000	805.900							
22	808.975	808.225	810.025							
23	810.775	812.700	812.000							
24	813.100	813.500	813.500							
25	746.775	744.225	752.975							
26	749.100	748.700	754.025							
27	752.225	749.100	756.700							
28	754.775	752.225	774.300							
29	756.700	754.775	782.300							
30	764.000	764.000	788.000							
31	782.300	768.225	789.100							
32	784.225	772.000	789.900							
33	784.975	780.700	792.975							
34	788.000	791.000	802.775							
35	792.225	794.025	806.300							
36	813.900	794.775	810.775							

Q5 (Continued)

	Germany preferred: User Group 4 790-814 MHz (option 2)	Germany preferred: Fixed Installations 742-790 MHz	Optimized: TV oh. 55 742-750 MHz	Optimized: TV oh. 56 750-758 MHz	Optimized: TV oh. 57 758-766 MHz	Optimized: TV oh. 58 766-774 MHz	Optimized: TV oh. 59 774-782 MHz	Broad-casters preferred: TV oh. 60 782-790 MHz	Optimized: TV oh. 61 790-798 MHz	Optimized: TV oh. 62 798-806 MHz	Netherlands preferred: TV oh. 63 806-814 MHz	Combined UHF-R Q5 and R9: max. # of compatible	Combined UHF-R Q5 and R9: max. # of compatible
Channel	Group 21	Group 22	Group 23	Group 24	Group 25	Group 26	Group 27	Group 28	Group 29	Group 30	Group 31	Group 32	Group 33
1	790.925	742.750	742.100	750.100	758.100	766.100	774.100	782.225	790.100	798.100	806.100	742.000	740.175
2	791.400	744.625	742.925	750.925	758.925	766.925	774.925	782.650	790.925	798.925	806.925	743.200	740.900
3	792.625	745.100	743.525	751.525	759.525	767.525	775.525	783.900	791.525	799.525	807.525	743.850	742.300
4	795.025	745.975	744.575	752.575	760.575	768.575	776.575	784.625	792.575	800.575	808.575	744.800	742.850
5	795.650	747.650	745.900	753.900	761.900	769.900	777.900	785.775	793.900	801.900	809.900	748.175	743.975
6	797.050	748.225	747.650	755.650	763.650	771.650	779.650	786.400	795.650	803.650	811.650	748.650	746.550
7	802.000	753.225	748.050	756.050	764.050	772.050	780.050	787.325	796.050	804.050	812.050	749.500	747.550
8	803.575	754.750	749.200	757.200	765.200	773.200	781.200	787.850	797.200	805.200	813.200	751.250	751.525
9	805.750	755.950	749.900	757.900	765.900	773.900	781.900	788.675	797.900	805.900	813.900	752.750	751.925
10	810.300	759.350	746.600	754.600	762.600	770.600	778.600		794.600	802.600	810.600	758.025	765.325
11	811.050	762.275										760.925	766.550
12	812.850	770.100										770.900	767.425
13	813.775	774.375										774.450	773.025
14	799.400	775.775										776.400	773.525
15	808.550	777.500										777.475	776.625
16		779.750										778.875	777.950
17		782.550										783.075	781.950
18		784.475										796.800	783.775
19		785.975										797.975	798.600
20		787.050										804.325	804.250
21		788.350										806.225	808.800
22		788.875										741.200	748.175
23		743.500										773.450	752.600
24		772.075										775.700	770.875
25		755.450										810.100	778.900
26		756.750										745.475	783.375
27		770.825										754.900	766.125
28		772.725										762.625	771.775
29		776.450										768.825	786.450
30		789.875										783.575	802.075
31		760.000										797.575	812.900
32		783.925										755.525	745.950
33												756.650	749.375
34												758.975	763.475
35												781.700	788.125
36												807.675	800.900

R9 FREQUENCY BAND (790.000-865.000 MHz)

	Full Range max. # of compatible frequencies (option 1)	Full Range max. # of compatible frequencies (option 2)	Full Range max. # of compatible frequencies (option 3)	Full Range max. # of compatible frequencies (option 4)	Optimized: TV oh. 61-63 & TV oh. 67-69 & EU harmonized: 790-814 & 838-862 MHz & 863-865 MHz	Optimized: TV oh. 61-63 & TV oh. 69 & EU harmonized: 790-814 & 854-862 MHz & 863-865 MHz	Germany preferred: User Group 4 790-814 MHz & 838-865 MHz (only indoor)	Germany preferred: User Group 4 790-814 MHz & 854-865 MHz (indoor and outdoor)	Germany preferred: User Group 3A 790-814 MHz & 838-865 MHz	Germany preferred: User Group 3B 790-814 MHz & 838-865 MHz	Germany preferred: User Group 3C 790-814 MHz & 838-865 MHz
Channel	Group 1	Group 2	Group 3	Group 4	Group 5	Group 6	Group 7	Group 8	Group 9	Group 10	Group 11
1	790.650	791.300	790.725	790.525	790.175	790.525	792.550	792.625	790.250	791.950	790.350
2	791.900	792.050	791.825	791.125	793.025	791.775	794.000	793.175	792.325	793.775	791.300
3	794.200	793.225	792.500	791.925	793.425	792.400	794.525	794.025	792.900	794.875	794.925
4	795.275	793.875	794.950	794.025	798.225	793.550	797.200	795.625	793.725	798.300	796.675
5	795.975	795.375	795.375	795.850	799.100	796.150	799.400	797.750	794.825	800.950	800.425
6	797.425	798.050	796.900	798.125	799.600	797.100	801.200	801.225	799.200	806.300	805.650
7	797.975	798.475	801.725	801.725	800.675	803.025	802.175	805.100	799.900	806.700	806.350
8	802.175	800.925	802.675	802.750	801.325	804.500	805.750	807.425	804.100	808.375	808.425
9	803.725	805.425	803.975	803.225	805.975	805.000	809.125	810.100	810.825	811.400	809.000
10	804.650	806.700	804.750	809.975	809.900	807.225	811.575	810.525	812.100	812.150	809.825
11	808.600	809.050	809.275	816.025	810.875	810.525	812.825	811.600	812.575	813.600	811.450
12	814.550	812.050	817.225	818.000	813.450	812.100	813.250	813.300	839.200	838.300	839.300
13	817.550	823.825	820.550	818.575	838.175	813.450	840.625	854.950	839.900	840.375	840.425
14	823.625	825.000	823.175	819.375	838.975	854.325	841.425	856.625	840.325	840.950	841.825
15	828.275	826.550	827.825	821.500	840.125	854.975	843.725	857.475	842.825	841.775	843.450
16	829.100	829.700	829.375	822.400	841.875	855.900	845.100	857.950	844.100	843.400	849.000
17	830.625	831.500	829.875	828.575	843.225	857.700	845.800	859.050	846.250	846.700	852.675
18	831.625	832.550	830.625	829.250	847.975	858.850	848.525	859.725	847.200	847.950	853.650
19	833.275	842.775	834.825	830.275	850.975	860.750	849.125	861.175	856.900	855.950	858.925
20	833.875	844.100	842.650	835.075	851.475	863.175	853.800	861.750	857.725	856.950	859.450
21	841.575	846.575	844.050	843.050	853.125	864.000	855.400	791.450	860.100	860.150	860.675
22	846.050	851.125	845.900	851.975	855.625	864.475	857.950	801.950	795.350	860.625	793.825
23	851.950	853.475	853.025	852.800	857.475	792.825	859.650	805.775	807.200	791.250	801.000
24	855.900	857.750	855.000	855.125	861.475	795.750	861.150	863.525	807.900	795.400	806.750
25	856.825	858.525	855.600	856.475	863.775	805.750	795.700	864.200	811.350	797.600	813.650
26	858.425	858.950	856.725	856.975	864.175	806.300	800.625		856.325	808.950	854.350
27	859.050	860.725	859.050	858.025	864.825	807.875	810.100		859.350	854.700	857.825
28	860.550	863.350	859.450	861.575	790.800	810.975	810.550		860.575	859.400	861.650
29	863.400	863.900	863.625	863.625	794.350	811.700	839.475		863.100	863.125	863.250
30	863.825	864.875	864.350	864.325	794.775	857.225	849.925		863.675	863.750	
31	864.625	794.775	801.000	792.450	804.225	861.300	854.950		864.475	864.825	
32	799.275	799.800	822.000	827.450	805.400		857.200				
33	822.150	825.575	827.200	845.000	806.800		863.200				
34	830.225	827.075	860.975	845.600	808.600		863.675				
35	847.400	845.700	864.875	794.775	811.475						
36	807.375	855.450	791.425	795.175	840.800						
37	810.825	811.600	803.425	806.125	843.850						
38	815.825	813.825	808.825	809.225	844.275						
39	816.300	819.850	834.400	811.875	849.325						
40	820.250	841.075	840.050	813.275	860.725						
41	821.050	845.100	861.950	830.700							
42	839.850	847.800	861.800	831.725							
43	842.400	813.400	807.475	834.425							
44	843.925	816.725	822.425	843.750							
45	845.150	818.975	835.800	847.250							
46	846.625	840.675	840.500	848.375							
47	853.775	856.100	843.525	849.900							

R9 (Continued)

	Germany preferred: User Group 3D 790-814 MHz & 838-865 MHz	Germany preferred: User Group 2 790-814 MHz & 838-862 MHz	Germany preferred: User Group 1 790-814 MHz & 838-862 MHz	France preferred: User Group A (option 1)	France preferred: User Group A (option 2)	France preferred: User Group B (option 1)	France preferred: User Group B (option 2)	France preferred: User Group C (option 1)	France preferred: User Group C (option 2)	Optimized: TV oh. 61 790-798 MHz	Optimized: TV oh. 62 798-806 MHz
Channel	Group 12	Group 13	Group 14	Group 15	Group 16	Group 17	Group 18	Group 19	Group 20	Group 21	Group 22
1	790.400	790.100	791.050	791.500	790.750	790.500	792.775	790.300	791.000	790.100	798.100
2	791.350	793.325	792.175	792.500	791.750	792.025	794.225	791.000	794.775	790.925	798.925
3	794.975	794.425	792.750	793.750	793.250	794.225	794.975	792.975	797.100	791.525	799.525
4	796.725	796.950	795.200	795.250	793.750	794.975	796.900	797.100	797.500	792.575	800.575
5	800.475	797.900	796.425	795.750	794.500	796.900	798.100	797.900	798.300	793.900	801.900
6	805.700	800.050	799.750	800.500	799.500	797.300	798.500	800.975	802.775	795.650	803.650
7	806.400	806.100	802.675	801.250	801.750	801.500	801.500	806.300	808.975	796.050	804.050
8	808.475	807.575	805.400	807.750	808.500	809.500	806.500	813.500	813.100	797.200	805.200
9	809.050	808.050	806.100	811.250	817.750	812.900	810.975	818.025	820.000	797.900	805.900
10	809.875	808.800	811.950	819.500	820.250	821.300	822.100	820.000	822.300	794.600	802.600
11	811.500	813.500	813.400	822.750	823.250	822.500	824.025	822.300	823.000		
12	839.350	838.100	838.100	824.500	823.750	826.225	826.225	824.975	824.225		
13	840.475	840.050	838.500	825.750	826.500	826.975	826.975	828.000	828.000		
14	841.875	840.800	843.950	827.250	827.500	828.500	829.300	828.700	829.100		
15	843.500	843.825	851.200	828.250	828.250	828.900	829.700	829.100	829.500		
16	849.050	844.250	852.425	790.750	795.500	798.500	805.300	792.225	790.300		
17	852.725	846.100	853.400	798.750	802.500	802.975	809.500	796.700	807.000		
18	853.700	849.325	854.100	799.500	803.750	810.225	812.900	800.225	812.700		
19	858.975	853.900	856.175	809.250	806.750	813.300	813.300	812.700	814.300		
20	859.500	859.825	856.750	810.500	811.500	814.500	814.100	816.975	816.225		
21	860.725	860.950	857.575	812.250	814.750	816.775	822.500	826.025	824.975		
22	793.875	861.500	858.675	815.750	815.500	863.150	863.125	863.150	863.125		
23	801.050	790.600	797.900	816.500	816.500	863.550	863.525	863.550	863.525		
24	806.800	791.575	807.050	817.750	818.500	864.175	864.175	864.175	864.175		
25	813.700	792.800	807.750	823.500	819.750	864.600	864.625	864.600	864.625		
26	854.400	811.250	859.200	863.150	825.250						
27	857.875	811.825	861.400	863.550	863.125						
28	861.700	812.950		864.175	863.525						
29	863.300	855.575		864.600	864.175						
30		856.050			864.625						
31		859.250									

R9 (Continued)

	Netherlands preferred: TV Ch. 63 806-814MHz (option 1)	Netherlands preferred: TV Ch. 63 806-814MHz (option 2)	Optimized: TV Ch. 61-63 790-814 MHz	FIN preferred: 790-822MHz (option 1)	FIN preferred: 790-822MHz (option 2)	Sweden preferred: 800-814MHz (option 1)	Sweden preferred: 800-814MHz (option 2)	NOR / DEN preferred: 800-820 MHz	Optimized TVchannels: TV Ch. 67 838-846 MHz	Optimized TVchannels: TV Ch. 68 846-854 MHz
Channel	Group 23	Group 24	Group 25	Group 26	Group 27	Group 28	Group 29	Group 30	Group 31	Group 32
1	806.100	806.100	790.150	790.775	790.675	800.300	800.125	800.325	838.100	846.100
2	806.925	806.800	791.200	791.175	791.825	800.700	801.125	801.800	838.925	846.925
3	807.525	807.950	794.200	792.125	792.575	801.975	803.125	802.200	839.525	847.525
4	808.575	808.350	795.375	792.650	794.225	802.500	803.775	802.950	840.575	848.575
5	809.900	810.100	796.875	794.325	794.875	804.075	805.675	805.825	841.900	849.900
6	811.650	811.425	797.825	801.550	796.925	806.950	807.050	807.950	843.650	851.650
7	812.050	812.475	801.650	802.400	800.325	808.325	809.925	810.475	844.050	852.050
8	813.200	813.075	803.350	805.200	805.550	810.225	811.500	811.075	845.200	853.200
9	813.900	813.900	806.125	806.450	806.800	810.875	812.025	812.450	845.900	853.900
10	810.600	809.400	808.675	811.675	809.600	812.875	813.300	814.825	842.600	850.600
11			809.425	815.075	810.450	813.875	813.700	817.800		
12			811.550	817.125	817.675	803.450	804.925	818.300		
13			812.950	817.775	819.350	809.075	810.550	819.575		
14			813.350	819.425	819.875			800.850		
15			790.775	820.175	820.825			804.600		
16			794.900	821.325	821.225			813.250		
17			805.275	794.800	795.325			816.675		
18			806.750	799.400	797.425					
19			807.600	799.900	801.750					
20			810.375	804.200	802.775					
21				807.375	804.625					
22				809.225	807.800					
23				810.250	812.100					
24				814.575	812.600					
25				816.675	817.200					

R9 (Continued)

	BEL / TUR / UK preferred: TV Ch. 69 & EU harmonized 854-862 & 863-865 MHz	Optimized: TV Ch. 67-69 & EU harmonized 838-862 & 863-865 MHz	U.K. preferred: "Ch. 69 Co-ordinate frequencies SET 1"	U.K. preferred: "Ch. 69 Co-ordinate frequencies SET 2"	U.K. preferred: "Ch. 69 Co-ordinated frequencies INDOORS"	U.K. preferred: "Ch. 69 Co-ordinated frequencies OUTDOORS"	U.K. preferred: "Ch. 69 Shared frequencies" (option 1)	U.K. preferred: "Ch. 69 Shared frequencies" (option 2)	EU harmonized band: optimized for 863 - 865 MHz	Combined UHF-R Q5 and R9: max. # of compatible (option 1)	Combined UHF-R Q5 and R9: max. # of compatible (option 2)
Channel	Group 33	Group 34	Group 35	Group 36	Group 37	Group 38	Group 39	Group 40	Group 41	Group 42	Group 43
1	854.225	838.650	855.675	856.500	854.500	854.375	854.900	855.275	863.125	791.925	796.050
2	855.525	840.225	856.375	857.500	855.000	854.850	855.900	855.900	863.525	793.425	796.900
3	855.925	841.325	856.800	858.250	855.900	855.725	856.575	857.950	864.175	796.250	798.025
4	856.550	843.700	857.425	858.700	856.600	856.400	857.950	858.650	864.625	802.725	803.000
5	857.950	845.000	860.600	859.525	857.100	856.850	858.650	860.400		808.450	806.700
6	859.550	850.675			857.850	857.625	860.400	860.900		809.450	811.825
7	860.725	852.675			858.900	858.625	861.200	861.750		811.450	812.250
8	861.450	853.250			859.500	859.950	861.750			823.200	815.125
9	864.050	855.150			860.475	860.650				824.350	828.625
10	864.550	856.050			860.925	861.075				826.800	829.500
11	854.750	859.225			861.700	861.900				828.075	836.825
12		860.625								830.800	838.400
13		863.600								837.000	840.425
14		864.400								839.275	846.975
15		864.800								840.850	847.525
16		838.250								850.675	848.725
17		839.625								851.175	851.800
18		843.275								852.850	853.925
19		847.500								854.250	857.425
20		854.475								857.125	861.125
21		857.325								864.475	863.475
22										831.375	803.525
23										852.175	825.125
24										858.975	830.800
25										863.300	853.250
26										805.700	863.900
27										834.350	823.975
28										835.175	831.900
29										835.575	839.300
30										848.800	860.075
31										861.825	864.550
32										791.075	791.525
33										794.225	817.550
34										823.925	825.775
35										848.300	832.425
36										861.025	855.125

A24 FREQUENCY BAND (779-778 / 797-806)

Channel	L1	L2	L3	L4	L5	L6	L7	L8
A1	779.125	779.250	779.625	779.750	780.625	780.250	779.125	782.875
A2	779.375	779.500	779.875	780.500	781.125		779.375	783.000
A3	780.125	780.000	780.375	781.000	781.375		779.875	783.125
A4	780.750	780.875	781.250	782.125	781.750		780.500	783.250
A5	782.000	781.500	781.625	782.375	782.625		781.500	783.375
A6	782.500	781.875	782.250	782.750			782.375	783.500
A7							782.750	
1	797.125	797.250	797.625	797.750	798.625	798.250	797.125	800.875
2	797.375	797.500	797.875	798.500	799.125		797.375	801.000
3	798.125	798.000	798.375	799.000	799.375		797.875	801.125
4	798.750	798.875	799.250	800.125	799.750		798.500	801.250
5	800.000	799.500	799.625	800.375	800.625		799.500	801.375
6	800.500	799.875	800.250	800.750			800.375	801.500
7							800.750	

Channel	H1	H2	H3	H4	H5	H6	H7	H8
A1	783.625	783.750	784.125	784.250	785.125	784.750	783.625	787.375
A2	783.875	784.000	784.375	785.000	785.625		783.875	787.500
A3	784.625	784.500	784.875	785.500	785.875		784.375	787.625
A4	785.250	785.375	785.750	786.625	786.250		785.000	787.750
A5	786.500	786.000	786.125	786.875	787.125		786.000	787.875
A6		786.375	786.750	787.250			786.875	
A7							787.250	
1	801.625	801.750	802.125	802.250	803.125	802.750	801.625	805.375
2	801.875	802.000	802.375	803.000	803.625		801.875	805.500
3	802.625	802.500	802.875	803.500	803.875		802.375	805.625
4	803.250	803.375	803.750	804.625	804.250		803.000	805.750
5	804.500	804.000	804.125	804.875	805.125		804.000	805.875
6	805.000	804.375	804.750	805.250			804.875	
7							805.250	

Channel	C1	C2	C3	C4	C5	C6	C7	C8	C9
1	779.125	779.500	779.250	779.500	779.125	779.250	779.250	779.250	779.500
2	779.375	779.875	779.750	780.000	779.375	779.500	780.000	780.750	780.250
3	780.875	782.375	780.500	780.750	780.125	780.000	780.500	781.625	780.750
4	781.875	784.125	782.000	782.250	781.625	781.375	781.500	782.000	781.750
5	783.750	786.500	782.625	784.000	783.625	782.500	781.875	783.625	782.125
6	786.125	787.500	783.750	785.375	784.250	783.375	784.000	784.250	784.250
7	787.250	787.750	785.750	786.000	785.375	784.875	785.625	785.375	785.875
8			786.750	787.000	786.625	786.125	786.750	786.750	787.000
9					787.000	786.500	787.375	787.250	787.625
10					787.500	787.125	787.625	787.500	787.875

Channel	E1	E2	E3	E4	E5	E6	E7	E8	E9
1	797.125	797.500	797.250	797.500	797.125	797.250	797.250	797.250	797.500
2	797.375	797.875	797.750	798.000	797.375	797.500	798.000	798.750	798.250
3	798.875	800.375	798.500	798.750	798.125	798.000	798.500	799.625	798.750
4	799.875	802.125	800.000	800.250	799.625	799.375	799.500	800.000	799.750
5	801.750	804.500	800.625	802.000	801.625	800.500	799.875	801.625	800.125
6	804.125	805.500	801.750	803.375	802.250	801.375	802.000	802.250	802.250
7	805.250	805.750	803.750	804.000	803.375	802.875	803.625	803.375	803.875
8			804.750	805.000	804.625	804.125	804.750	804.750	805.000
9					805.000	804.500	805.375	805.250	805.625
10					805.500	805.125	805.625	805.500	805.875

Channel	F1	F2	F3	F4	F5	F6	F7	F8	F9
1	797.125	797.250	799.000	797.625	797.375	797.125	797.375	797.250	797.125
2	797.875	797.500	800.125	798.000	797.750	797.375	797.625	797.500	797.500
3	798.250	798.750	801.500	799.000	798.875	797.750	798.875	797.875	799.125
4	799.750	799.500	803.500	800.250	801.625	798.750	799.250	799.625	800.125
5	801.875	802.250	804.250	802.000	804.125	799.875	800.250	801.000	802.000
6	802.875	802.750	805.875	803.500		801.375	801.000	802.250	804.250
7	804.250	805.125				803.625	803.000	803.875	804.750
8						804.375	805.250	805.000	805.500
9						804.875		805.875	

JBX FREQUENCY BAND (806-125, 809.750 MHz)

Channel	Group 1	Group 2	Group 3	Group 4	Group 5	Group 6	Group 7
1	806.125	806.250	806.625	806.750	807.625	807.250	806.125
2	806.375	806.500	806.875	807.500	808.125		806.375
3	807.125	807.000	807.375	808.000	808.375		806.875
4	807.750	807.875	808.250	809.125	808.750		807.500
5	809.000	808.500	808.625	809.375	809.625		808.500
6	809.500	808.875	809.250	809.750			809.375
7							809.750

Channel	F1	F2	F3	F4	F5	F6	F7	F8	F9
1									
2									
3									
4									
5									
6					806.125				
7			806.375	807.000	806.375				
8	806.250	807.625	808.125	807.250	807.125				
9	806.750	808.750	809.000	807.750	807.750		806.125		808.000
10	809.500	809.375	809.375	808.875	809.000	806.750	808.500	806.875	808.625
11	809.750	809.750	809.625	809.750	809.500	808.750	809.125	808.375	809.500
12						809.625	809.625	809.125	809.750

Q6 FREQUENCY BAND (740.125 - 751.875 MHz)

Channel	Group 1	Group 2	Group 3	Group 4	Group 5
1	740.275	740.275	740.250	740.275	740.375
2	741.000	740.825	740.900	740.800	741.275
3	741.450	741.725	741.325	742.550	741.700
4	742.425	742.250	742.075	743.350	743.450
5	742.850	742.975	743.025	743.775	743.925
6	743.600	743.450	743.475	745.525	744.775
7	744.050	744.425	744.525	748.125	746.975
8	745.050	746.825	745.375	748.925	748.700
9	747.450	747.825	747.925	749.350	749.600
10	748.425	748.275	748.375	751.250	750.925
11	748.900	749.025	749.200	751.775	751.650
12	749.625	749.450	749.625		
13	750.150	750.425	750.250		
14	751.050	750.875	751.100		
15	751.600	751.600	751.600		

Q10 FREQUENCY BAND (740.000 - 797.900)

	Works with UA G1	Works with UA G2	Works with UA G3	Works with UA G4	Works with UA G5	Works with UA G6	Works with UA G7	Full Spectrum	Full Spectrum	Full Spectrum
Channel	Group 1	Group 2	Group 3	Group 4	Group 5	Group 6	Group 7	Group 8	Group 9	Group 10
1	740.450	740.600	740.550	740.075	741.350	740.550	740.300	740.000	741.075	740.200
2	741.425	742.500	740.975	740.500	742.150	744.350	741.400	740.625	743.000	740.825
3	743.075	743.000	742.750	742.025	745.725	744.975	741.925	742.450	743.600	742.650
4	745.350	744.050	747.875	747.550	747.000	745.800	742.825	742.975	745.225	743.175
5	746.050	744.700	748.750	748.800	748.050	749.100	745.800	743.800	749.100	744.000
6	747.350	746.700	753.225	749.650	749.525	755.175	747.950	746.625	756.175	746.825
7	748.150	749.000	754.225	753.650	750.700	756.250	749.475	748.825	759.850	749.025
8	751.875	752.125	755.550	756.800	753.550	756.725	752.575	749.225	761.000	749.425
9	753.625	754.650	756.325	760.550	755.325	758.725	755.925	755.750	762.800	755.950
10	756.050	756.100	758.200	761.500	756.700	759.450	756.550	759.075	763.825	759.275
11	757.150	757.900	758.825	762.200	758.300	761.650	758.325	761.025	767.325	761.225
12	763.525	760.925	762.550	763.350	758.700	766.225	761.525	769.125	768.175	769.325
13	764.950	768.675	767.425	765.850	768.800	771.450	766.775	769.725	768.775	769.925
14	749.725	741.700	741.750	767.850	745.000	741.675	746.625	770.575	776.875	770.775
15	752.350	746.150	743.475	741.150	751.425	753.425	747.150	774.075	778.825	774.275
16	754.650	747.950	746.650	744.200	757.375	754.425	750.750	775.100	782.150	775.300
17	756.750	756.850	751.350	746.100	759.650	760.425	753.775	776.900	788.675	777.100
18	761.400	758.700	751.925	752.525	760.325	772.225	757.775	778.050	789.075	778.250
19	762.675	759.250	753.625	754.400	764.400	792.275	759.825	781.725	791.275	781.925
20		761.975	792.150	755.775	779.675	795.000	776.575	788.800	794.100	789.000
21				766.975	789.350		779.600	792.675	794.925	792.875
22				784.550	790.350			794.300	795.450	794.500
23					791.850			794.900	797.275	795.100
24					792.650			796.825	797.900	797.025
25								747.325	740.575	747.525
26								750.000	754.950	750.200
27								782.950	787.900	783.150
28								797.325	790.575	797.525
29								763.450	745.850	763.650
30								763.925	754.200	764.125
31								764.650	772.325	764.850
32								765.575	773.250	765.775
33								783.700	773.975	783.900
34								792.050	774.450	792.250
35								741.675	747.900	741.875
36								761.750	751.825	761.950
37								786.075	776.150	786.275
38								790.000	796.225	790.200

EU DECLARATION OF CONFORMITY

We,
of

Shure Incorporated
5800 Touhy Avenue
Niles, Illinois, 60714-4608 U.S.A.
Phone: (847) 600-2000
Web: www.Shure.com

Declare under our sole responsibility that the following product

Model: UR1, UR2 Description: Body Pack and Handheld UHF Transmitters

Model: UR4S, UR4D Description: UHF Receivers

conforms to the essential requirements and other relevant provisions of the R&TTE Directive (1999/5/EC).

The products comply with the following product family, harmonized or national standards:

EN 301 489-1 V1.4.1 (2002-08)

EN 301 489-9 V1.2.1 (2002-08)

EN 300 422-1 V1.2.2 (2000-08)

EN 300 422-2 V1.1.1 (2000-08)

In addition, the UR4S and UR4D products comply with the following product family, harmonized or national standard;

EN60065

EN61000-3-2:2000 Amendment A1:1998; A2:1998; A14:2000

EN 61000-3-3 Amendment A1:2001

The technical documentation is kept at:

Shure Incorporated, Corporate Quality Engineering Division
SHURE Europe GmbH, EMEA Approval

Manufacturer: Shure Incorporated

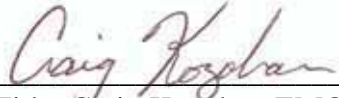
Signed:  Date: 6 January 2005

Name and Title: Craig Kozokar, EMC Project Engineer, Corporate Quality Engineering Division

European Representative: SHURE Europe GmbH

Signed:  Date: 6 January 2005

Name and Title: Wolfgang Bilz, Dipl. Ing. (FH), EMEA Approval

SHURE Europe GmbH

Headquarters Europe, Middle East & Africa

Wannenäcker Str. 28

D-74078 Heilbronn, Germany

Phone: +49 - (0)7131 - 7214 - 0

Fax: +49 - (0)7131 - 7214 - 14

FCC DECLARATION OF CONFORMITY

We,
of

Shure Incorporated
5800 W. Touhy Avenue
Niles, IL 60714-4608, U.S.A.
(847) 600-2000

Declare under our sole responsibility that the following product

Model: UR4S and UR4D Description: UHF Receivers

Has been tested and found to comply with the limits for an unintentional radiator device, and approved under the Declaration of Conformity provision of the Part 15 of the FCC rules.

Operation is subject to the following two conditions:

1. This device may not cause harmful interference.
2. This device must accept any interference received, including interference that may cause undesired operation.

Signed

Date January 6 2005



Name, Title Craig Kozokar
EMC Project Engineer, Corporate Quality, Shure Incorporated

SHURE

SHURE Incorporated <http://www.shure.com>

美国、加拿大、拉丁美洲、加勒比海地区:

5800 W. Touhy Avenue, Niles, IL 60714-4608, U.S.A.

电话: 847-600-2000 美国 传真: 847-600-1212 国际 传真: 847-600-6446

欧洲、中东、非洲:

Shure Europe GmbH, 电话: 49-7131-72140 传真: 49-7131-721414

亚太地区:

Shure Asia Limited, 电话: 852-2893-4290 传真: 852-2893-4055